

STROJE A NÁSTROJE NA OPRACOVANIE RÚROK

AKCIA

A/2023 do 30.06.2023

REMS

for Professionals

CONNECTED



**Interaktívny
prospekt.**

Naskenujte zobrazenie
výrobku aplikáciou
REMS App a obdržíte
všetky informácie
k produktu.



NOVINKA

REMS Akku-Press 22 V ACC Connected

s funkcionalitou Connected prostredníctvom bezdrôtového štandardu Wi-Fi a s OLED displejom

Viac str. 25

REMS Multi-Push - len jeden prístroj s viac ako 10 automaticky prebiehajúcimi preplachovacími a tlakovými skúšobnými programami. Patent EP 2 816 231!

Permanentné sledovanie procesu.
Protokolovanie.
USB-rozhranie.

Patent EP 2 816 231
Patent EP 2 954 960

EN 806-4
ZVSHK¹⁾
DVGW²⁾

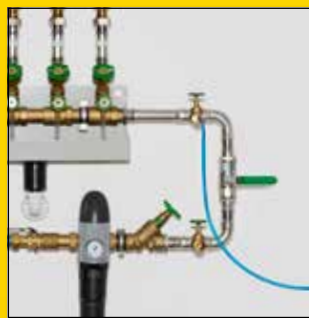

Tlaková skúška pomocou vzduchom (SL/SLW)



Tlaková skúška pomocou vody (SLW)



Kvalitný nemecký výrobok



REMS Multi-Push SL Set

Elektronická preplachovacia jednotka a jednotka pre vykonávanie tlakových skúšok s bezolejovým kompresorom. K preplachovaniu vodou alebo zmesou vody a vzduchu, dezinfikovaniu, čisteniu, konzervovaniu systémov potrubných vedení, napr. k odkatovaniu, čisteniu a konzervovaniu radiátorov a plošných vykurovacích systémov, preplachovaniu a dezinfikovaniu rozvodov pitnej vody, k tlakovým skúškam potrubných systémov a nádrží pomocou stlačeného vzduchu, ako čerpadlo stlačeného vzduchu k riadenému plneniu nádob všetkého druhu stlačeným vzduchom, $p \leq 0,8 \text{ MPa} / 8 \text{ bar} / 116 \text{ psi}$ a k prevádzke pneumatického náradia $\leq 230 \text{ NI/min}$. Vstupná a riadiaca jednotka. Piestový kompresor s kľukovým pohonom, kondenzátorový motor 230 V, 50 Hz, 1500 W, ochranný vypínač (PRCD). Pojazdný oceľový rúrkový rám. Uzávery pre vstupy a výstupy vody k REMS Multi-Push. 2 kusy saciej / tlakovej hadice $\varnothing 1"$, s tkaninovú vložkou, 1,5 m dlhá, s hadicovými šróbeniami 1", s uzávermi. 1 kus hadice na stlačený vzduch $\varnothing 8 \text{ mm}$, 1,5 m dlhý, s rýchlospojku DN 5 a hadicovým šróbením $G \frac{1}{2}"$, k tlakovej skúške pomocou stlačeného vzduchu. Spojovacej hadice kompresor / prípojka vody, 0,6 m dlhá, s rýchlospojku DN 7,2 a hadicovým šróbením 1", obojstrannou vsuvkou 1", k vyfukovaniu zvyškov vody z=REMS Multi-Push a sacích / tlakových hadíc po skončení práce. Bez dezinfekčnej jednotky, bez čistiacej a konzervačnej jednotky. V kartóne. Obj.č. 115610 R220 € 3 300,-

€ **2 780,-**

REMS Multi-Push SLW Set

Ako REMS Multi-Push SL Set, obj.č. 115610, navyše s hydro-pneumatickým vodným čerpadlom k tlakovej skúške rozvodov pitnej vody pomocou vody podľa EN 806-4: 2010, skúšobný postup A, B alebo C, resp. skúšobný postup B, upravený, a k tlakovej skúške ďalších potrubných rozvodov a nádob pomocou vody. 1 kus vysokotlakovej hadice $\varnothing \frac{1}{2}"$, 1,5 m dlhý, s hadicovými šróbeniami $\frac{1}{2}"$, s uzávermi. V kartóne. Obj.č. 115611 R220 € 4 260,-

€ **3 590,-**

¹⁾ Skúška tesnosti rozvodov pitnej vody pomocou stlačeného vzduchu podľa návodu "Skúška tesnosti rozvodov pitnej vody" (január 2011) nemeckého Ústredného zväzu spoločností z odboru sanity, kúrenia a klimatizácie (Zentralverband Sanitär Heizung Klima – ZVSHK). Dezinfekcia rozvodov pitnej vody podľa EN 806-4: 2010 a podľa návodu "Preplachovanie, dezinfekcia a uvedenie rozvodov pitnej vody do prevádzky" (august 2014) nemeckého Ústredného zväzu spoločností z odboru sanity, kúrenia a klimatizácie (Zentralverband Sanitär Heizung Klima – ZVSHK).
²⁾ Skúška tesnosti rozvodov plynu pomocou stlačeného vzduchu podľa technických pravidiel "DVGW-TRGI 2018, technické pravidlá pre inštalácie rozvodov plynu - DVGW pracovný list G 600" nemeckého spolku DVGW (Deutscher Verein des Gas- und Wasserfaches e. V.)



REMS Calc-Push – účinné elektrické odvápnovanie.

Vysoký dopravný výkon. 3-cestná páka k zmene smeru prietoku, s nulovou polohou.

Využitelný objem nádrže: 21 l
Dopravný výkon: $\leq 30 \text{ l/min}$
Dopravný tlak: $\leq 0,1 \text{ MPa} / 1,0 \text{ bar} / 15 \text{ psi}$
Dopravná výška: $\leq 10 \text{ m}$
Teplota odvápnovacieho roztoku: $\leq 50^\circ\text{C}$

REMS Calc-Push

Elektrické odvápnovacie čerpadlo k účinnému odvápnovaniu potrubných vedení a nádrží, napr. prietokových ohrievačov, bojlerov, zásobníkov teplej vody, zásobníkov studenej vody, výmenníkov tepla, vykurovacích a chladiacich zariadení. Dopravný výkon $\leq 30 \text{ l/min}$, využitelný objem nádrže 21 l. Jednotka čerpadla s kondenzátorovým motorom 230 V, 50 Hz, 165 W, dopravný tlak $\leq 0,1 \text{ MPa} / 1,0 \text{ bar} / 15 \text{ psi}$. Dopravná výška $\leq 10 \text{ m}$. 2 kusy ohybnej PVC-tekanej hadice $\frac{1}{2}"$, 2,3 m dlhý, s hadicovými šróbeniami s vnútorným závitom $R_p \frac{1}{2}"$ a uzávery. 2 kusy obojstranných vsuviek $\frac{3}{8}" - \frac{1}{2}"$, 2 kusy obojstranných vsuviek $\frac{1}{2}" - \frac{3}{8}"$. V kartóne. Obj.č. 115900 R220 € 880,-

€ **655,-**

REMS Multi-Push S – preplachovanie vodou alebo zmesou vody a vzduchu. Jednoduché prepínanie prívodu vzduchu počas procesu preplachovania pri odkalovaní. Permanentné sledovanie procesu. Protokolovanie. USB-rozhranie.



Kvalitný nemecký výrobok



Preplachovanie radiátorov a plošných vykurovacích systémov (S/SL/SLW)

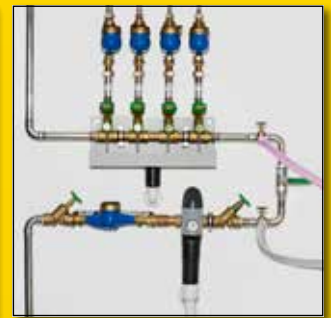

Preplachovanie rozvodov pitnej vody (S/SL/SLW)

Patent EP 2 954 960

REMS Multi-Push S Set

Elektronická preplachovacia jednotka s bezolejovým kompresorom. K preplachovaniu vodou alebo zmesou vody a vzduchu, dezinfikovanie, čistenie, konzervovanie systémov potrubných vedení, napr. odkalovanie, čistenie a konzervovanie radiátorov a plošných vykurovacích systémov, preplachovanie a dezinfikovanie inštalácií pitnej vody a na prevádzku pneumatického náradia ≤ 230 NI/min. Vstupná a riadiaca jednotka. Piestový kompresor s kľukovým pohonom, kondenzátorový motor 230 V, 50 Hz, 1500 W, ochranný vypínač (PRCD). Pojazdný oceľový rámkový rám. Uzávery pre vstup a výstup vody REMS Multi-Push S. 2 kusy sacej- / tlakovej hadice $\varnothing 1''$, s tkaninovou vložkou, 1,5 m dlhé, s hadicovými šróbeniami 1'', s uzávermi. Spojovacej hadice kompresor / prípojka vody, 0,6 m dlhá, s rýchlospojku DN 7,2 a hadicovým šróbením 1'', obojstrannou vsuvkou 1'', k vyfukovaniu zvyškov vody z REMS Multi-Push S a sacích / tlakových hadíc po skončení práce. Bez dezinfekčnej jednotky, bez čistiacej a konzervačnej jednotky. V kartóne. Obj.č. 115810 R220 € 2 630,-

€ **2 220,-**

Sfarbené účinné látky na kontrolu prívodu a vyplachovania!



Štartovacia sada TW-H na dezinfekciu, čistenie a konzerváciu

Účinné látky na dezinfekciu, čistenie a konzerváciu sú rôzne zafarbené. Vďaka zafarbeniu môže byť sledované, či sú účinné látky kompletne prívádzané popr. opäť vyplachované.

Štartovacia sada TW

Na dezinfekciu zariadení na pitnú vodu.
1 REMS V-Jet TW, 2 REMS Peroxi Color
Obj.č. 115852 R € 497,-

€ **299,-**

Štartovacia sada H

Na čistenie a konzerváciu radiátorov a povrchových vykurovacích systémov.
1 REMS V-Jet H, 2 REMS CleanH, 2 REMS NoCor
Obj.č. 115853 R € 580,-

€ **349,-**

REMS Pull-Push – rýchle odstránenie upchania.

Optimálne prispôbenie požiadaviek na čistenie vďaka 2 manžetám: Krátka manžeta pre umývadla a vane, dlhá manžeta pre toaletu.

Vysoká pritlačná sila vďaka prednej nastaviteľnej rukoväti.



REMS Pull-Push

Sací a tlakový čistiaci prístroj k rýchlemu odstráneniu upchania. S krátkou a dlhou manžetou. V kartóne.

Obj.č. 170300 R € 142,-

€ **109,-**

REMS E-Push 2 – elektricky naplniť a odsúšať.

Vysoko výkonná piestová pumpa.

Vysoký čerpací objem 6,5 l / min.

Nastaviteľné obmedzenie tlaku.

Vysokotlaková hadica s textilnou vložkou zabraňuje skresleniu výsledkov meraní.

Nasávací hadica s nasávacím filtrom.



Do 60 bar. 1300 W.
Samonasávací.

REMS E-Push 2

Elektrická skúšobná tlaková pumpa s manometrom pre skúšky tlaku a tesnosti potrubných systémov a nádrží do 6 MPa/60 bar/870 psi, s nastaviteľným obmedzením tlaku. Čerpací agregát s kondenzátorovým motorom 230 V, 50 Hz, 1300 W. 1,5 m nasávací hadica s 1/2"-pripojením. 1,5 m vysokotlaková hadica s 1/2"-pripojením. Spätný ventil. V kartóne. Obj.č. 115500 R220 € 1 000,-

€ **819,-**

REMS Push – spoľahlivo tesné.

Tlakový piest z mosadze.



Objem nádrže 12 l
do 60 barov

REMS Push

Ručná skúšobná tlaková pumpa s manometrom, $p \leq 6 \text{ MPa}/60 \text{ bar}/870 \text{ psi}$, pre skúšku tlaku a tesnosti potrubných systémov a nádrží do $6 \text{ MPa}/60 \text{ bar}/870 \text{ psi}$. Proti korózii odolná nádrž z oceleového plechu pre plniaci objem 12 l, s povrchovou úpravou práškovým lakom. 1,5 m vysokotlaká hadica s $\frac{1}{2}$ " prípojkou. V kartóne.

Obj.č. 115000 R € 295,-

€ **217,-**



Nádrž z nerezovej ocele

REMS Push INOX

Ručná skúšobná tlaková pumpa s manometrom, $p \leq 6 \text{ MPa}/60 \text{ bar}/870 \text{ psi}$, pre skúšku tlaku a tesnosti potrubných systémov a nádrží do $6 \text{ MPa}/60 \text{ bar}/870 \text{ psi}$. Nádrž z nerezovej ocele pre plniaci objem 12 l. 1,5 m vysokotlaká hadica s $\frac{1}{2}$ " prípojkou. V kartóne.

Obj.č. 115001 R € 380,-

€ **299,-**

REMS Solar-Push – plniť, preplachovať a odvzdušňovať počas jedného pracovného kroku. Samonasávacia. Vysoký čerpací výkon. Ideálna pre solárne zariadenia, zemné tepelné čerpadlá a systémy podlahového kúrenia.

Jednoduché čistenie a ľahké naplnenie vďaka obzvlášť veľkému otvoru v plastovej nádrži.

Dve praktické rukoväte k ľahkému prenášaní plastového zásobníka.



Kvalitný nemecký výrobok



REMS Solar-Push K 60

Elektrická plniaca a preplachovacia jednotka k jednoduchému a rýchlemu plneniu, preplachovaniu a odvzdušňovaniu uzavretých systémov. Čerpané množstvo $\leq 36 \text{ l}/\text{min}$, objem nádrže 30 l. S odstredivým rotačným čerpadlom, teplotne odolné pre trvalé zaťaženie $\leq 60^\circ\text{C}$. Čerpací tlak $\leq 0,55 \text{ MPa}/5,5 \text{ bar}/80 \text{ psi}$. Kondenzátorový motor 230 V, 50 Hz, 940 W. 2 kusy ohybných, priehľadných PVC hadíc s tkanivom $\frac{1}{2}$ " T60, 3 m dlhých, teplotne odolných $\leq 60^\circ\text{C}$. Na stabilnom podstavci z oceleových rúrok so vzduchom plnenými kolesami. V kartóne.

Obj.č. 115312 R220 € 990,-

€ **739,-**

REMS Solar-Push I 80

Elektrická plniaca a preplachovacia jednotka k jednoduchému a rýchlemu plneniu, preplachovaniu a odvzdušňovaniu uzavretých systémov. Čerpané množstvo $\leq 27 \text{ l}/\text{min}$, objem nádrže 30 l. S lamelovým čerpadlom, teplotne odolné pre trvalé zaťaženie $\leq 80^\circ\text{C}$. Čerpací tlak $\leq 0,65 \text{ MPa}/6,5 \text{ bar}/94 \text{ psi}$. Kondenzátorový motor 230 V, 50 Hz, 1000 W. Ventili pre znižovanie tlaku. 2 kusy ohybných EPDM-hadic s tkanivom $\frac{1}{2}$ " T100, 3 m dlhých, teplotne odolných $\leq 100^\circ\text{C}$. Na stabilnom podstavci z oceleových rúrok so vzduchom plnenými kolesami. V kartóne.

Obj.č. 115311 R220 € 1 210,-

€ **869,-**



Jemný filter so sáčkom jemného filtra 70 mikrometrov

pozostávajúci zo skrútkovacieho uzáveru s pripojením spätného vedenia pre spätné vedenie s prípojkou $\frac{3}{4}$ ", adaptérom, 1 kusom sáčku jemného filtra 70 mikrometrov, na preplachovanie podlahových kúrení / stenových kúrení a odstraňovanie nánosov kalov

Obj.č. 115220

€ **112,-**

Jemný filter s vložkou jemného filtra 90 mikrometrov

vymývateľný, s veľkou nádobou na zachytenie nečistôt, pre spätné vedenie s prípojkou $\frac{3}{4}$ ", na preplachovanie podlahových kúrení / stenových kúrení a odstraňovanie nánosov kalov

Obj.č. 115323 R

€ **234,-**

Vratný ventil smeru prúdenia

komplet s tkanou hadicou z EPDM $\frac{1}{2}$ " T100, na preplachovanie podlahových kúrení / stenových kúrení a k efektívnemu odstraňovaniu nánosov kalov vďaka tlakovým rázom pri zmene smeru prúdenia

Obj.č. 115326 R

€ **310,-**

REMS Cobra – Vyčistí potrubie – ľahko a rýchlo.

Rýchlootáčavé zariadenie s delenými špirálami pre pracovnú dĺžku do 70 m. Účinné omieľanie reťazami a frézovanie až 740 min⁻¹.

Uzavreté hnacie vreteno chráni motor a pohon pred nečistotami a vodou.



Kvalitný nemecký výrobok



REMS Cobra 22 Set 16+22

Elektrický stroj na čistenie rúrok Ø 20–150 mm. Pohonný stroj s ozubeným remeňom nevyžadujúcim údržbu, kondenzátorový motor 230 V, 50 Hz, 750 W, pravý a ľavý chod, vodiaca hadica. Ochranný vypínač (PRCD). 5 delených špirál 16 × 2,3 m v špirálovom koši, priamy vrták 16, súdkovitý vrták 16, ozubený listový vrták 16/25, kolík na rozpojovanie špirál 16. 5 delených špirál 22 × 4,5 m v špirálovom koši, priamy vrták 22, vyťahovací vrták 22, nálevkovitý vrták 22, ozubený krížový listový vrták 22/35, kolík na rozpojovanie špirál 22/32, 2 páry vodiacich rukavíc, kufor z oceleového plechu na každú sadu náradia. V kartóne.

Obj.č. 172012 R220 € 2 480,-

€ 1 799,-



REMS Cobra 32 Set 22+32

Elektrický stroj na čistenie rúrok Ø 20 - 250 mm. Pohonný stroj s ozubeným remeňom nevyžadujúcim údržbu, kondenzátorovým motorom 230 V, 50 Hz, 1050 W, pravým a ľavým chodom, vodiacou hadicou. Osobný ochranný spínač (PRCD). 5 delených špirál 22 × 4,5 m v špirálovom koši, priamy vrták 22, vyťahovací vrták 22, lievnikovitý vrták 22, ozubený krížový listový vrták 22/35, kolík na rozpojovanie špirál 22/32, 4 delené špirály 32 × 4,5 m v špirálovom koši, priamy vrták 32, vyťahovací vrták 32, lievnikovitý vrták 32, ozubený krížový listový vrták 32/45, kolík na rozpojovanie špirál 22/32, 2 páry vodiacich rukavíc, kufor z oceleového plechu/kufor na každú sadu nástrojov. V kartóne.

Obj.č. 174011 R220 € 4 900,-

€ 3 549,-

REMS Mini-Cobra S – Bleskurýchla zmena smeru otáčania pri posuve špirály vpred a späť prostredníctvom rýchleho prepínania tiež pri plnom zaťažení bez zmeny smeru otáčania motora.



0–950 min⁻¹
600 W, len 5,2 kg

Kvalitný nemecký výrobok

REMS Mini-Cobra S Set

Elektrický prístroj na čistenie rúrok s rýchlym prepínaním, na rúrky Ø 20–50 (75) mm. Pre čistiace špirály Ø 8 a 10 mm. Pohonný stroj s prevodom nevyžadujúcim žiadnu údržbu, univerzálnym motorom 230 V, 50–60 Hz, 630 W, mimoriadne silným krútiacim momentom ľavého a pravého chodu pri nízkych otáčkach, bezpečnostným spínačom. Plynulá, elektronická regulácia otáčok (akceleračný spínač) 0 až 950 min⁻¹. Špirálový bubon z nárazuvzdorného plastu zosilneného skleneným vláknom. Špirála Ø 8 mm, s dĺžkou 7,5 m dlhá. V pevnom kufrí z oceleového plechu.

Obj.č. 170023 R220 € 710,-

€ 519,-

REMS Mini-Cobra – Osvedčený, ľahko ovládateľný prístroj pre rýchle použitie pri upchatí potrubia v kuchyni, kúpeľni, WC.



Kvalitný nemecký výrobok

REMS Mini-Cobra

Prístroj na čistenie rúrok o Ø 20–50 (75) mm, s ručnou klukou a šesťhranným unášačom pre bežné pohonné stroje – (elektrické, pomaly bežiace vrtačky alebo skrutkovače s plynulým pohonom). Pre čistiace špirály Ø 6, 8 a 10 mm. Špirálový bubon z nárazuvzdorného plastu zosilneného skleneným vláknom. Rýchlopínacie skľučovadlo. Špirála Ø 8 mm, 7,5 m dlhá. V kartóne.

Obj.č. 170010 R € 197,-

€ 153,-



Novinka

0–560 min⁻¹
500 W, len 5,2 kg
Kvalitný nemecký výrobok



REMS Mini-Cobra S 22V VE

Mobilný, príručný akumulátorový prístroj na čistenie potrubí s rýchlym prepínaním. Na ľahké a rýchle použitie pri upchatí potrubí v kuchyni, kúpeľni a na toalete. Li-Ion 22V technológia. Pre akumulátorovú a sieťovú prevádzku.

Patent EP 3 059 022



REMS Mini-Cobra S 22V VE Set

Akumulátorový prístroj na čistenie potrubí s rýchlym prepínaním, pre rúry s \varnothing 20–50 (75) mm. Pre špirály na čistenie potrubí s \varnothing 8 a 10 mm. Pohonný stroj so silným, bezuhlíkovým akumulátorovým motorom 21,6 V, 500 W, bezúdržbovou odolnou prevodovkou, chodom doprava a doľava s mimoriadne silným krútiacim momentom pri nízkych otáčkach, bezpečnostným spínačom. Plynulé, elektronické ovládanie otáčok (spínač na zrýchľovanie (VE)) od 0 do 560 min⁻¹. Akumulátor Li-Ion 21,6 V, 2,5 Ah, rýchlonabíjačka 220–240 V, 50–60 Hz, 70 W. Bubon na špirálu z nárazuvzdorného plastu so silneného sklenenými vlákнами. Špirála \varnothing 8 mm, s jadrom, dĺžka 7,5 m. V pevnom kufríku z ocelového plechu.

Obj.č. 170026 R220 € 940,-

€ **739,-**



Novinka



REMS MiniScope

Mobilný, príručný kamerový endoskop na nízkonákladovú inšpekciu a analýzu poškodení ťažko prístupných miest, ako sú duté priestory, šachty, rúry a iné. Napájané batériami.

\varnothing 2

REMS MiniScope Set

Mobilný, príručný kamerový endoskop na nízkonákladovú inšpekciu a analýzu poškodení ťažko prístupných miest, ako sú duté priestory, šachty, rúry a iné. Ovládacia jednotka s 2,3" farebným TFT-LCD displejom. 4 batérie 1,5 V, AA, LR6. Súprava kamery a kábla Color 8-1 s 1 m tvarovateľným posúvacím káblom a nasadzovacím zrkadlom, hákom, magnetom. V stabilnom kufríku.

Obj.č. 175401 R6 € 142,-

€ **109,-**



Novinka



REMS CamScope HD

Brilantné obrázky a videá z dutých priestorov, šacht a rúr v HD kvalite (1 920 × 1 080 pix.). Slot na karty microSD.

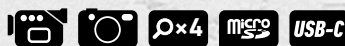

REMS CamScope HD Set

Mobilný, príručný kamerový endoskop na nízkonákladovú inšpekciu a analýzu poškodení ťažko prístupných miest, ako sú duté priestory, šachty, rúry a iné. Dokumentovanie obrázkov a videí v HD kvalite na kartu typu microSD. Kamerový endoskop s 5" farebným TFT-LCD displejom, 4-násobným digitálnym priblížením, slotom na kartu microSD, prípojkou USB, integrovaným akumulátorom Li-Ion 3,7 V, 4,0 Ah. Súprava kamery a kábla Color 8-1 HD s 1 m tvarovateľným posúvacím káblom a nasadzovacím zrkadlom, hákom, magnetom. Karta microSD 32 GB. USB kábel. V stabilnom kufríku.

Obj.č. 175400 R4 € 252,-

€ **209,-**

REMS CamSys – Mobilný, ľahko ovládateľný kamerový inšpekčný systém k nákladovo výhodnej inšpekcii a analýze poškodenia.

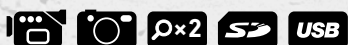
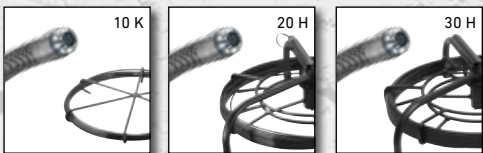

REMS CamSys Set S-Color

Elektronický kamerový inšpekčný systém k nákladovo výhodnej inšpekcii a analýze poškodenia. Dokumentácia snímkov a videozáznamov na SD-karte s údajom o dátume, čase a hĺbke zasunutia. Kontrolná jednotka v mikroprocesorovej technike s 3,5" TFT-LCD farebným displejom, zásuvkou pre SD-kartu, USB prípojkou, výstupom na video PAL / NTSC, integrovaným akumulátorom Li-Polymer 3,7 V, 4,0 Ah, v pevnom plastovom kryte odolnom proti nárazom, chránenom pred ostrekom vodou. 2m prepojovací kábel od kontrolnej jednotky k sade kamery a kábla, napáťový napájač / nabíjačka 100-240 v, 50-60 Hz, 15 W, SD-karta 4 GB, USB kábel, v pevnom kufri. Sada kamery a kábla s-Color so špeciálnou farebnou kamerou s vysokým rozlíšením Ø 25 mm s CMOS obrazovým senzorom a posuvným káblom.

REMS CamSys Set S-Color 10 K

10 m posuvný kábel Ø 4,5 mm s označením dĺžky, veľmi ohybný, v káblovom koši. Pre malé priemery rúrok a malé a tesné ohyby Ø (40) 50-150 mm, kanály, šachty, komíny a iné duté priestory.

Obj.č. 175008 R220 € 2 640,-



€ 2 099,-

REMS CamSys Set S-Color 20 H

20 m posuvný kábel Ø 4,5 mm, veľmi ohybný, v navijacom bubne s elektronickým počítaním metrov. Pre malé priemery rúrok a malé a tesné ohyby Ø (40) 50-150 mm, kanály, šachty, komíny a iné duté priestory.

Obj.č. 175007 R220 € 3 670,-



€ 2 739,-

REMS CamSys Set S-Color 30 H

30 m posuvný kábel Ø 5,4 mm, ohybný, v navijacom bubne s elektronickým počítaním metrov. Pre rúrky Ø 50-150 mm, kanály, šachty, komíny a iné duté priestory.

Obj.č. 175010 R220 € 3 780,-

€ 2 849,-

REMS CamSys 2 – Mobilný, ľahko ovládateľný kamerový inšpekčný systém k nákladovo výhodnej inšpekcii a analýze poškodenia. Záznam zvuku. Samonivelačná kamera. Vysielač pre detekciu kamerových hláv.

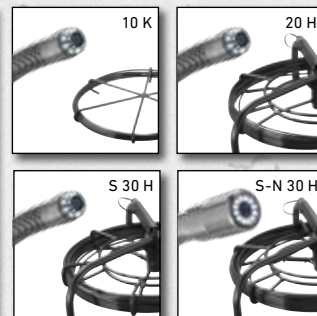
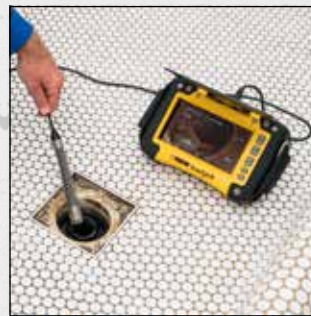

REMS CamSys 2 Set S-Color – s hlasovým záznamom.

Elektronický kamerový inšpekčný systém k nákladovo výhodnej inšpekcii a analýze poškodenia. Dokumentácia snímkov a videozáznamov so záznamom zvuku na SD-karte s údajom o dátume a čase. Kontrolná jednotka v mikroprocesorovej technike so 7" TFT-LCD farebným displejom, zásuvkou pre SD-kartu, USB prípojkou, výstupom na video PAL / NTSC, integrovaným akumulátorom Li-Polymer 3,7 V, 7,6 Ah, v pevnom plastovom kryte odolnom proti nárazom, chránenom pred ostrekom vodou, ochranou proti oslneniu, opierkou. 2 m prepojovací kábel od kontrolnej jednotky k sade kamery a kábla, napáťový napájač / nabíjačka 100-240 V, 50-60 Hz, 15 W, SD-karta 4 GB, USB kábel, video kábel, v pevnom kufri. Sada kamery a kábla s-Color so špeciálnou farebnou kamerou s vysokým rozlíšením s CMOS obrazovým senzorom a posuvným káblom.

REMS CamSys 2 Set S-Color 10 K

Špeciálna farebná kamera s vysokým rozlíšením Ø 25 mm, 10 m posuvného kábla Ø 4,5 mm s označením dĺžky, veľmi ohybného, v káblovom koši. Pre malé priemery rúrok a malé a tesné ohyby Ø (40) 50-150 mm, kanály, šachty, komíny a iné duté priestory.

Obj.č. 175301 R220 € 3 240,-



€ 2 599,-

REMS CamSys 2 Set S-Color 20 H

Špeciálna farebná kamera s vysokým rozlíšením Ø 25 mm, 20 m posuvného kábla Ø 4,5 mm, veľmi ohybného, v navijacom bubne s elektronickým počítaním metrov. Pre malé priemery rúrok a malé a tesné ohyby Ø (40) 50-150 mm, kanály, šachty, komíny a iné duté priestory.

Obj.č. 175302 R220 € 4 260,-



€ 3 329,-

REMS CamSys 2 Set S-Color S 30 H

Špeciálna farebná kamera s vysokým rozlíšením Ø 25 mm, s vysielačom 33 kHz pre detekciu kamerovej hlavy, 30 m posuvného kábla Ø 5,4 mm, ohybného, v navijacom bubne s elektronickým počítaním metrov. Pre rúrky Ø 50-150 mm, kanály, šachty, komíny a iné duté priestory.

Obj.č. 175303 R220 € 4 480,-



€ 3 589,-

REMS CamSys 2 Set S-Color S-N 30 H

Špeciálna farebná kamera s vysokým rozlíšením Ø 33 mm, samonivelačná, s vysielačom 33 kHz pre detekciu kamerovej hlavy, 30 m posuvného kábla Ø 5,4 mm, ohybného, v navijacom bubne s elektronickým počítaním metrov. Pre rúrky Ø 70-150 mm, kanály, šachty, komíny a iné duté priestory.

Obj.č. 175304 R220 € 4 870,-

€ 3 839,-



REMS Explorer

Detektor pre detekciu kamerovej hlavy s vysielačom 33 kHz
Obj.č. 175312 R

€ 2 110,-



-25%

REMS pílové listy

Pre REMS Puma VE, Cat VE, Tiger/VE/SR, Cat 22V VE, Tiger 22V VE a iné výrobky



Info

Pílové listy na rezanie voľne z ruky pre rôzne materiály

Striedavo rozvedené ozubenie (Combo-ozubenie) na rýchly a pokojný rez, tiež pri rezaní zmiešaných materiálov (drevo/kov). Pružné pílové listy tiež na rezanie pri stene.

REMS Puma VE – výkonná univerzálna píla s antivibračným systémom. Rýchla výmena pílového listu, bez náradia. Prestaviteľná opora.

Použiteľný je i pilový list nasadený a otočený o 180°.



1300 W – 3,8 kg



REMS Puma VE Set

Elektrická univerzálna šabľová píla s vario-elektronikou (VE) pre rezanie voľne z ruky, s antivibračným systémom. Pohonná jednotka s uzatvorenou rukoväťou s mäkkým uchopením, klukovým ústrojenstvom, pracujúcim bez údržby, silným, výkonným univerzálnym motorom 230 V, 50–60 Hz, 1300 W, bezpečnostným spínačom, prívodným vedením 4 m. Plynulé elektronické riadenie počtu zdvihov (akceleračný spínač) 0 až 2800 min⁻¹, 30 mm zdvih. Upínač pílového listu s rýchlovýmenným systémom. Prestaviteľná opora. Šesťhranný kľúč. 1 kus REMS pílového listu 210-1,8/2,5. V pevnom kufri z oceleového plechu.

Obj.č. 560023 R220 € 392,-

€ **259,-**

REMS Tiger – Šabľové píly na rúry

Vodiaci držiak pre o 400% viacej reznej sily



REMS Tiger
1050 W – len 3 kg
Kvalitný nemecký výrobok



Info



REMS Tiger SR
1400 W – 3,1 kg
Kvalitný nemecký výrobok



Info



REMS Tiger VE
1050 W – len 3 kg
Kvalitný nemecký výrobok



Info



REMS 22V
LI-ION TECHNOLOGY
9,0Ah

REMS Tiger 22V VE
500 W – len 3,4 kg
Kvalitný nemecký výrobok



Info

Označenie		Obj.č.	€	Akcia €
REMS Tiger Set V pevnom kufri z oceleového plechu.	Elektrická šabľová píla na rúrky pre ľahké, rýchle, pravouhlé rezanie s vodiacim držiakom a pre rezanie voľne z ruky.	560020 R220	770,00	659,00
REMS Tiger VE Set V pevnom kufri z oceleového plechu.	Elektrická šabľová píla na rúrky s vario elektronikou (VE) pre ľahké, rýchle, pravouhlé rezanie s vodiacim držiakom a pre rezanie voľne z ruky.	560027 R220	800,00	669,00
REMS Tiger SR Set V pevnom kufri z oceleového plechu.	Elektrická šabľová píla na rúrky s reguláciou rýchlosti (Speed Regulation - SR) pre ľahké, rýchle, pravouhlé rezanie s vodiacim držiakom a pre rezanie voľne z ruky.	560026 R220	870,00	739,00
REMS Tiger 22V VE Set Akumulátor Li-Ion 21,6 V, 9,0 Ah, rýchlonabíjačka 100–240 V, 50–60 Hz, 90 W. V pevnom kufri z oceleového plechu.	Akumulátorová šabľová píla na rúrky s vario-elektronikou (VE) pre jednoduché, rýchle, pravouhlé rezanie s vodiacim držiakom alebo voľne z ruky.	560053 R220	1430,00	1110,00
REMS Tiger 22V VE Set LP Ako obj.č. 560053, bez akumulátora, bez rýchlonabíjačky. V pevnom kufri z oceleového plechu.	Akumulátorová šabľová píla na rúrky s vario-elektronikou (VE) pre jednoduché, rýchle, pravouhlé rezanie s vodiacim držiakom alebo voľne z ruky.	560055 R22	910,00	729,00

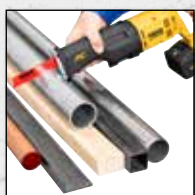

REMS 22V
LI-ION TECHNOLOGY
5,0 Ah 9,0 Ah



Kvalitný nemecký výrobok

500 W – 3,1 kg

*Okolité teplota cca 20°C.

REMS Cat 22V VE – odreže čokoľvek kdekoľvek. Mobilná, ľahká, ľahko ovládateľná.

Akumulátor Li-Ion 21,6 V, 5,0 Ah pre 75 rezov na ocelevej rúrke 1 " na jedno nabitie akumulátora*.

REMS Cat 22V VE Set

Akumulátorová univerzálna šablová píla s vario-elektronikou (VE) pre rezanie voľne z ruky. Pohonná jednotka s uzavretou rukoväťou, bezúdržbovým oscilačným pohonom chráneným proti vode a prachu, kľukovým pohonom všestranne uloženým v ihlových ložiskách (ANC), agresívnym orbitálnym pohybom, silným akumulátorovým motorom 21,6 V a s bezpečnostným fukacím spínačom. Plynulé elektronické riadenie počtu zdvihov (akceleračný spínač) 0 až 1900 min⁻¹. Kontrola stavu stroja s ochranou proti preťaženiu, sledovanie teploty, kontrola stavu nabitia. Akumulátor Li-Ion 21,6 V, 5,0 Ah, rýchlonabíjačka 100–240 V, 50–60 Hz, 90 W. Univerzálna upínka pílového listu. Šesthranný kľúč. 1 univerzálny pílový list REMS 150-1,8/2,5. V pevnom kufrí z oceleového plechu. Obj.č. 560052 R220 € 1 310,-

€ **979,-**

REMS Cat 22V VE Set/P

Ako Obj.č. 560052, bez akumulátora, bez rýchlonabíjačky. Obj.č. 560054 R22 € 870,-

€ **679,-**

REMS Turbo – prakticky bez otrepov, pravouhlo, rýchlo.



Kvalitný nemecký výrobok





Info



Kvalitný nemecký výrobok



Info

Označenie	Obj.č.	€	+ 1 REMS pílový kotúč na kov + 1 podstavec	Akcia €
REMS Turbo Cu-INOX Basic Kotúčová píla na rúrky s univerzálnym paralelným zverákom pre rýchle, pravouhlé rezanie takmer bez otrepov.	849006 R220	1 370,00	849X01 R220 	1 369,00
REMS Turbo K Basic Univerzálna kotúčová píla na kovy, s automatickým zariadením na mazanie a chladenie.	849007 R220	1 720,00	849X02 R220 	1 509,00

REMS Nano – delenie do Ø 40 mm.



len 1,9 kg

REMS technology
Li-Ion

Kvalitný nemecký výrobok

len 2,1 kg

Príslušenstvo REMS Nano / REMS Nano 11 V

Rezné koliesko REMS Cu-INOX

na rúrky systémov s lisovanými tvarovkami z nehrdzavejúcej ocele, uhlíkovej ocele, medi

Obj.č. 844050 R

€ **40,50**

Rezné koliesko REMS V

na vrstvené rúrky

Obj.č. 844051 R

€ **40,50**

Kufor systému L-Boxx

s vložkou pre REMS Nano / Nano 11 V, rýchlonabíjačka, akumulátor, REMS REG 8–35, 2 kusy REMS rezných koliesok, skladací meter.

Obj.č. 844045 R

€ **156,-**

Označenie	Obj.č.	€	Akcia €
REMS Nano Basic-Pack Elektrický rezák na rúrky pre rýchle, pravouhlé delenie rúrok Ø 10–40 mm, bez vonkajšieho otrepu.	844010 R220	570,00	479,00
REMS Nano 11V Basic-Pack Akumulátorový rezák na rúrky pre rýchle, pravouhlé delenie rúrok Ø 10–40 mm, bez vonkajšieho otrepu.	844011 R220	750,00	629,00



Novinka



Rozsah upínania
1,5–13 mm

0–560 min⁻¹
500 W, len 1,6 kg

REMS 22V
LI-ION TECHNOLOGY
2,5 Ah | 5,0 Ah | 9,0 Ah



REMS Helix 22V VE Set

Akumulátorový vŕtací skrutkovač s Vario-elektronikou (VE) na vŕtanie do ocele, kameňa, ≤ Ø 13 mm, dreva ≤ Ø 32 mm a iných materiálov a na zaskrutkovanie/uvoloňovanie skrutiek ≤ 8 mm. Hnací stroj s bezklúčovým rýchloupínacím skľučovadlom, rozsah upínania 1,5–13 mm, pravobežný a ľavobežný chod. Elektromechanický pohon so silným, bezuhlíkovým akumulátorovým motorom 21,6 V, 500 W, 2-stupňovou odolnou prevodovkou. 2 plynulo nastaviteľné rozsahy otáčok 0–560 min⁻¹ a 0–1 900 min⁻¹, 15 stupňov krútiaceho momentu plus stupeň na vŕtanie, tvrdý krútiaci moment 50 Nm v obidvoch rozsahoch otáčok. Bezpečnostný spínač. Integrované LED-diódové pracovné svetidlo. Príchytky na opasok. Akumulátor Li-Ion 21,6 V, 2,5 Ah, rýchlonabíjačka 220–240 V, 50–60 Hz, 70 W. 1 skrutkovač hrot s dvojitou čepeľou pre rovnú/križovú drážku, dlhý 50 mm. V taške na prenášanie.

Obj.č. 190110 R220 € 630,-

€ **499,-**

REMS RAS St – Robustný kvalitný nástroj na delenie ocelových rúrok. Pre vysoké nároky a dlhú životnosť.



Kvalitný nemecký výrobok



Kvalitný nemecký výrobok



Info

Označenie	Rúrka Ø palce/mm	Obj.č.	€	Akcia €
REMS RAS St ½–2"	½–2" 10–60	113000 R	241,00	179,90
REMS RAS St 1¼–4"	1¼–4" 30–115	113100 R	439,00	355,90

REMS RAS P/SW 45/L – Robustný kvalitný nástroj s dvomi rezacími systémami na delenie a pozdĺžne rozrezávanie ochranných vlnocových rúr z plastu.



Info

Označenie	Rúrka Ø palce/mm	Obj.č.	€	Akcia €
REMS RAS P/SW 45/L	≤ 45 mm / ≤ 1¾"	113480 R	60,40	49,90

REMS RAS W INOX – Kvalitný nástroj pre vysoké nároky na delenie vlnocových kovových hadíc (vlnocových rúr) z nehrdzavejúcej ocele, aj opláštených.



Kvalitný nemecký výrobok



Info

Označenie	Rúrka	Obj.č.	€	Akcia €
REMS RAS W INOX 10-32/40 S uložený v ihlových ložiskách	DN 10–32 (40) / ¾–1½" (2")	113450 R	230,00	188,90

REMS RAS P – kompaktné s teleskopickým vretenom.

Teleskopické vreteno. Ľahké, rýchle prestavovanie v obidvoch smeroch.

Kompaktná konštrukcia pre tvrdé nasadenie. Stabilné teleskopické vreteno, dlhé vedenie vretena a 4 špeciálne kalené oporné valčeky. Vďaka tomu presné vedenie na rúrke, ľahké nastavenie, ľahké a precízne rezanie, kolmý rez.



Novinka



Info

Označenie	Rúrka Ø palce/mm	Obj.č.	€	Akcia €
P 10–32 T	10–32 ½–1¾"	290001 R	61,50	50,90
P 10–40 T	10–40 ½–1¾"	290002 R	73,90	61,90

REMS RAS P – Kvalitné nástroje na delenie rúrok, vyhovujúce najvyšším nárokom. S rýchloprestavením.

Ideálne na delenie plastových a vrstvených rúrok.

Zvlášť stabilné vreteno, dlhé vedenie vretena a špeciálne kalené oporné valčeky. Tým pádom presné vedenie na rúrke, ľahké nastavovanie, ľahké rezanie a presný, pravouhlý rez. Rýchle prestavenie nastavovacieho vretena v oboch smeroch.



Kvalitný nemecký výrobok

Info

Označenie	Rúrka Ø palce/mm	Obj.č.	€	Akcia €
P 10–40 s rýchloprestavením	10–40 ½–1½"	290050 R	164,00	121,90
P 10–63 s rýchloprestavením	10–63 ½–2"	290000 R	208,00	137,90
P 50–110, s11 s rýchloprestavením	50–110 2–4"	290100 R	249,00	195,90
P 110–160 s rýchloprestavením	110–160 4–6"	290200 R	307,00	245,90

REMS RAS Cu – Kvalitné nástroje na delenie rúrok, vyhovujúce najvyšším nárokom.

Ideálne k deleniu medených rúrok.

Rýchle prestavenie nastavovacieho vretena v oboch smeroch.

Novinka



Označenie	Rúrka Ø palce/mm	Obj.č.	€	Akcia €
Cu 3–16	3–16 ½–¾"	113250 R	30,30	23,90
Cu 3–25	3–25 ½–1"	113255 R	36,70	29,90
Cu 3–28	3–28 ½–1½"	113260 R	42,00	34,90

REMS RAS Cu-INOX – Kvalitné nástroje na delenie rúrok, vyhovujúce najvyšším nárokom.

Ideálne na delenie medených rúrok, tenkostenných nerezových ocelových rúrok, tenkostenných ocelových, hliníkových, mosadzných rúrok.

Novinka



Označenie	Rúrka Ø palce/mm	Obj.č.	€	Akcia €
Cu-INOX 3–16	3–16 ½–¾"	113200 R	30,30	23,90
Cu-INOX 3–25	3–25 ½–1"	113230 R	36,70	29,90
Cu-INOX 3–28 Mini	3–28 ½–1½"	113240 R	42,00	34,90
Cu-INOX 3–28	3–28 ½–1½"	113300 R	35,70	27,90

REMS RAS Cu-INOX S – Kvalitné nástroje na delenie rúrok, vyhovujúce najvyšším nárokom.

Ideálne na delenie medených rúrok, tenkostenných nerezových ocelových rúrok, tenkostenných ocelových, hliníkových, mosadzných rúrok.



Kvalitný nemecký výrobok



Info

Označenie	Rúrka Ø palce/mm	Obj.č.	€	Akcia €
Cu-INOX 3–28 S Mini uložený v ihlových ložiskách	3–28 ½–1½"	113241 R	59,10	47,90
Cu-INOX 3–35 S uložený v ihlových ložiskách	3–35 ½–1½"	113351 R	86,80	61,90
Cu-INOX 8–64 S uložený v ihlových ložiskách, s rýchloprestavením	8–64 ¾–2½"	113401 R	219,00	157,90

Kompaktná konštrukcia pre tvrdé nasadenie. Stabilné teleskopické vreteno, dlhé vedenie vretena a 4 špeciálne kalené oporné valčeky. Vďaka tomu presné vedenie na rúrke, ľahké nastavenie, ľahké a precízne rezanie, kolmý rez.



Kvalitný nemecký výrobok



Kvalitný nemecký výrobok



Info

Označenie	Rúrka Ø palce/mm	Obj.č.	€	Akcia €
Cu 3–35	3–35 ½–1½"	113340 R	61,50	40,90
Cu 3–42	3–42 ½–1¾"	113320 R	73,90	52,90
Cu 8–42 s rýchloprestavením	8–42 ¾–1½"	113370 R	164,00	119,90
Cu 8–64 s rýchloprestavením	8–64 ¾–2½"	113410 R	197,00	138,90

Kompaktná konštrukcia pre tvrdé nasadenie. Stabilné teleskopické vreteno, dlhé vedenie vretena a 4 špeciálne kalené oporné valčeky. Vďaka tomu presné vedenie na rúrke, ľahké nastavenie, ľahké a precízne rezanie, kolmý rez.



Kvalitný nemecký výrobok



Kvalitný nemecký výrobok



Info

Označenie	Rúrka Ø palce/mm	Obj.č.	€	Akcia €
Cu-INOX 3–35	3–35 ½–1½"	113350 R	64,80	40,90
Cu-INOX 3–42	3–42 ½–1¾"	113330 R	81,30	52,90
Cu-INOX 6–42	6–42 ¾–1½"	113380 R	169,00	135,90
Cu-INOX 6–64	6–64 ¾–2½"	113400 R	197,00	156,90

REMS ROS PEX 28 S – Robustný kvalitný nástroj k čistému, rýchlemu deleniu rúrok jedným strihom.

Stabilné prevedenie z horčíka. Pre ovládanie jednou rukou. Ideálny k deleniu PEX-rúrok.



Info

Označenie	Rúrka Ø mm/palce	Obj.č.	€	Akcia €
REMS ROS PEX 28 S	28 / 1 1/8"	291420 R	92,60	72,90

REMS ROS P 26 / SW 35 S – Robustný kvalitný nástroj k čistému, rýchlemu deleniu rúrok jedným strihom.

S integrovaným rezákom na ochranné vlnovcové rúry. Stabilné prevedenie z horčíka. Pre ovládanie jednou rukou. Ideálny k deleniu vrstvených rúrok a PEX-rúrok.



Info

Označenie	Rúrka Ø mm/palce	Obj.č.	€	Akcia €
REMS ROS P 26/SW 35 S	P 26/1" SW 35/1 1/8"	291242 R	124,00	87,90

REMS ROS P – Ručné kvalitné nástroje pre čisté, rýchle delenie rúrok. Aj pre tenkostenné rúry. Stabilné prevedenie z hliníka / horčíka. Pre ovládanie jednou rukou. Ideálne na delenie plastových a vrstvených rúrok.



Auto-
matika

Označenie	Rúrka Ø mm/palce	Obj.č.	€	Akcia €
P 26	26 1"	291240 R	60,80	43,90
P 35 s rýchloposuvom dozadu	35 1 1/8"	291200 R	65,80	52,90
P 35 A s automatickým rýchloposuvom dozadu	35 1 1/8"	291220	83,90	66,90
P 42 s rýchloposuvom dozadu	42 1 1/2"	291250 R	145,00	94,90



Info

Označenie	Rúrka Ø mm/palce	Obj.č.	€	Akcia €
P 42 PS s rýchloposuvom dozadu	42 1 1/2"	291000 RPS	88,90	67,90
P 42 S s rýchloposuvom dozadu	42 1 1/2"	291010 R	101,00	69,90
P 63 P s rýchloposuvom dozadu	63 2"	291270 R	175,00	138,90
P 63 S s rýchloposuvom dozadu	63 2"	291290 R	192,00	138,90

REMS ROS P flex – Robustné kvalitné nástroje k čistému, rýchlemu deleniu rúrok jedným strihom.



Info



Stabilné prevedenie z horčíka. Pre ovládanie jednou rukou. Ideálne k deleniu flexibilných plastových hadíc a mäkkých plastových rúrok.

Označenie	Rúrka Ø mm/palce	Obj.č.	€	Akcia €
P flex 14	14 9/16"	291400 R	56,70	43,90
P flex 22	22 7/8"	291410 R	63,40	48,90
P flex 28 S uložený v ihlových ložiskách	28 1 1/8"	291430 R	89,10	56,90

REMS Contact 2000 – najmenší, najsilnejší a najrýchlejší prístroj tohto druhu.



Prevádzkový výkon = spájkovací výkon = 2000 W!
Vďaka tomu doba spájkovania napr. pre Ø 18 mm iba 18 s.

REMS Contact 2000 Super-Pack

Elektrický spájkovací prístroj na spájkovanie medených rúrok bez plameňa Ø 6–54 mm, Ø 1/4–2 1/8", 230 V, 50–60 Hz, 2000 W, riadiace napätie 24 V. Spájkovacie kliešte s 4 m dlhým káblom, bezpečnostný transformátor, 4 kusy prizmatických elektród, 2 kusy tyčových elektród, 250 g kvalitnej spájkovej REMS Lot Cu 3, 250 g kvalitnej pasty na mäkké spájkovanie REMS Paste Cu 3, 1 rezák rúrok REMS RAS Cu-INOX 3-35, balenie s 10 kusmi čistiacich žínok REMS Cu-vlies. V pevnom kufri z oceleového plechu.
Obj.č. 164050 R220 € 1 060,-

€ **899,-**



Kvalitný nemecký výrobok

4 m



do
2"



Kvalitný nemecký výrobok

*Okolité teplota/teplota vody cca 18°C.

REMS Eskimo - zmraziť miesto vyprázdniť. Super rýchly. Automatický prívod zmrazovacieho média.

Obzvlášť úzke, nezničiteľné zmrazovacej manžety. Vysoký tepelný výkon, napr. ¾" oceľovú rúrku len za 4 min.*

REMS Eskimo Set

Zmrazovač rúrok pre zmrazovanie médiom kyslíčnik uhlíčitý. Pre oceľové, medené, plastové a vrstvené rúrky, Ø ½–2", Ø 10–60 mm. Po 2 kusoch zmrazovacích manžiet v 10 rôznych veľkostiach pre celkový pracovný rozsah, pripojenie na fľašu s T-rozdeľovačom, uzatváracia matica, 2 rukoväte s injektorom, 2 vysokotlakové hadice. V pevnom kufri. Obj.č. 130002 R € 640,-

€ **459,-**

do
2"



Vysoký chladiaci výkon, napr. ¾" oceľová rúrka iba za 9 min*.



Kvalitný nemecký výrobok

*Okolité teplota/teplota vody cca 20°C.

REMS Frigo 2 F-Zero – elektricky zmraziť miesto vyprázdniť. Super rýchlo do 2".

Jednodielne zmrazovacie hlavy pre hlavný pracovný rozsah Ø ¼–1" popr. Ø 15–35 mm, nie sú nutné žiadne redukčné vložky. Mimoriadne kompaktné mraziace hlavy s geometricky špeciálne vytvorenými priehlbínami k upnutiu na zakaždým rozdielne priemery rúrok. Veľmi úzke, iba 50 mm široké. Všade použiteľné, i na úzkych miestach. Nie je nutné žiadne mazanie /pasty.

REMS Frigo 2 F-Zero Set

Elektrický zmrazovač rúrok s uzavretým obehom zmrazovacieho média. Na oceťové, medené, plastové, vrstvené rúrky, Ø ½–2", Ø 10–60 mm. Zmrazovací agregát 230 V, 50 Hz, 430 W, 2 hadice s chladičom, 2,5 m dlhšej, 2 upínacie pásy, 2 LCD-digitálne teploměry, fľaša s rozprašovačom. Výbava pre Ø ¼–1¼", 15–42 mm. V pevnom kryte z oceľového plechu. V kartóne. Obj.č. 131012 R220 € 1 970,-

€ **1 349,-**



Rozširovacia sada 1½–2" /

54–60 mm

Obj.č. 131160 R € 274,-

€ **132,-**

REMS Aquila 3B

Prenosná stanica pre opracovanie rúrok. Bezpečné upínanie rúrok do 6". Kdekoľvek.

Ø 10–165 mm, ½–6"

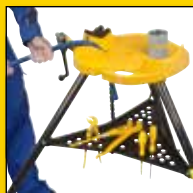

REMS Aquila 3B

Stanica pre opracovanie rúrok s refazovým upínacím zverákom na rúrky pre upínanie rúrok, plného materiálu, Ø 10–165 mm, Ø ½–6". Pracovná doska s integrovaným refazovým upínacím zverákom s dvojistou upínacou čelustou, podporou rúrok, držiakmi nástrojov, 3 ohýbacími prípravkami pre ohýbanie rúrok Ø 10–26 mm, Ø ¾–¾", upínacou hlavou. Skladací trojnohý podstavec s odkladacou doskou. Nosnosť ≤ 450 kg. V kartóne. Obj.č. 120270 R € 570,-

€ **439,-**

REMS Aquila WB

Bezpečné upínanie rúrok do 6".

Ø 10–165 mm, ½–6"



Kvalitný nemecký výrobok

REMS Aquila WB

Vysoko kvalitný refazový upínací zverák na upínanie rúrok, plného materiálu, Ø 10–165 mm, Ø ½–6". Základná doska s integrovaným refazovým upínacím zverákom pre upínanie rúrok s dvojistou upínacou čelustou, podporou rúrok, ohýbacím prípravkom. Na pracovný stôl. V kartóne. Obj.č. 120250 R € 329,-

€ **259,-**

REMS Cento / REMS Cento 22 V – Delenie a odhrotovanie do Ø 115 mm.

Pravouhlé. Bez triesok. Bez vonkajšieho otrepu. Nasucho. Super rýchlo, napr. INOX Ø 54 mm len za 4 s.

Jedinečný! Patent EP 1 782 904

Poháňané rezné koliesko a priamočiary posuv pre rýchle delenie.

1200 W
len 17 kg

Kvalitný nemecký výrobok



ZADARMO*



REMS Cento Basic

Stroj na delenie rúrok k rýchlemu, pravouhlému deleniu rúrok Ø 8–115 mm, bez vonkajšieho otrepu. Pre rúrky systémov s lisovanými tvarovkami z nerezovej ocele, uhlíkovej ocele, medi, Ø 8–108 mm. Pre oceľové rúrky EN 10255 (DIN 2440) DN 6–100, Ø ¼–4", Ø 10–115 mm, liatinové rúrky (SML) EN 877 (DIN 19522) DN 50–100, plastové rúrky SDR 11, hrúbka steny s ≤ 10 mm, Ø 10–110 mm, Ø ¼–4", vrstvené rúrky Ø 10–110 mm. S prevodmi, pracujúcimi bez údržby, osvedčeným univerzálnym motorom 230 V, 50–60 Hz, 1200 W. Počet otáčok 115 min⁻¹. Vodiace valčeky z kalenej presnej oceľovej rúrky na rúrky Ø 22–115 mm, Ø ¼–4". Bezpečnostný nožný spínač. Očkový kľúč. Bez rezného kolieska. Pre pracovný stôl, podstavec alebo pojazdný podstavec. V kartóne. Obj.č. 845001 R220 € 1 560,-

Rezné koliesko REMS Cu-INOX zdarma!

Hodnota € 118,-

Obj.č. 845X02 R220 € **1 429,-**

REMS Cento 22 V – Akumulátor Li-Ion 21,6 V, 5,0 Ah, pre 280 rezov rúrok systémov s lisovanými tvarovkami z nerezovej ocele Ø 22 mm na jedno nabitie akumulátora*.

REMS Cento 22 V Basic

Akumulátorový stroj na delenie rúrok k rýchlemu, pravouhlému deleniu rúrok Ø 8–115 mm, bez vonkajšieho otrepu. Pre rúrky systémov s lisovanými tvarovkami z nerezovej ocele, uhlíkovej ocele, medi, Ø 8–108 mm. Pre oceľové rúrky EN 10255 (DIN 2440) DN 6–100, Ø ¼–4", Ø 10–115 mm, liatinové rúrky (SML) EN 877 (DIN 19522) DN 50–100, plastové rúrky SDR 11, hrúbka steny s ≤ 10 mm, Ø 10–110 mm, Ø ¼–4", vrstvené rúrky Ø 10–110 mm. S prevodmi pracujúcimi bez údržby, výkonným akumulátorovým motorom 21,6 V. Počet otáčok 84 min⁻¹. Kontrola stavu stroja s ochranou proti preťaženiu, sledovanie teploty, kontrola stavu nabitia. Oporné valčeky z vytvrdennej presnej oceľovej rúrky na rúrky Ø 22–115 mm, Ø ¼–4". Bezpečnostný nožný spínač. Akumulátor Li-Ion 21,6 V, 5,0 Ah, rýchlonabíjačka Li-Ion 100–240 V, 50–60 Hz, 90 W. Prstencový kľúč. Bez rezného kolieska. Pre pracovný stôl, podstavec alebo pojazdný podstavec. V kartóne. Obj.č. 845002 R220 € 2 180,-

Rezné koliesko REMS Cu-INOX zdarma!

Hodnota € 118,-

Obj.č. 845X04 R220 € **1 839,-**

REMS Akku-Cento 22 V Basic\P

Ako Obj.č. 845002, bez akumulátora, bez rýchlonabíjačky.

Bez rezného kolieska.

Obj.č. 845007 R22 € 1 830,-

€ **1 519,-**

* Okolité teplota cca 20°C.



Vnútrotný odhrotovač rúrok do DN 100 – ideálne pre rúrky systémov s lisovanými tvarovkami

Patent EP 2 500 122

REMS REG 28–108

vnútrotný odhrotovač na rúrky Ø 28–108 mm, Ø ¼–4", pre elektrický otáčavý pohon prostredníctvom rezného kolieska stroja na delenie rúrok REMS Cento, REMS Cento 22 V (s REMS rezným kolieskom obj.č. 845050 alebo 845053). Obj.č. 113840 R € 354,-

€ **292,-**



Patent EP 2 058 067

REMS REG 10–54 E – taktiež na elektrický pohon

Odhrotovač na vonkajšie a vnútrotné odhrotovanie rúrok Ø 10–54 mm, ½–2½". Aj pre elektrický pohon prostredníctvom REMS Helix 22V VE a iných vŕtáčich skrutkovačov (počet otáčok ≤ 300 min⁻¹), prostredníctvom strojov na delenie rúrok REMS Cento (od dátumu výroby 09/2011), REMS Cento 22 V alebo prostredníctvom kotúčovej píly na kovy REMS Turbo Cu-INOX (od dátumu výroby 09/2011). Obj.č. 113835 R € 149,-

€ **115,⁹⁰**

Príslušenstvo REMS Cento / REMS Cento 22 V



Cento



Cento 22 V

Sada príslušenstva 1

obsahujúca podstavec a REMS Herkules 3B
Obj.č. 120X01 R € 590,-

€ 469,-

Sada príslušenstva 2

obsahujúca Jumbo, Herkules 3B a Herkules Y
Obj.č. 120X02 R € 1 040,-

€ 839,-

Sada príslušenstva 3

obsahujúca Jumbo E a Herkules 3B
Obj.č. 120X03 R € 670,-

€ 479,-

Sada príslušenstva 4

obsahujúca pojazdný podvozok a REMS Herkules 3B
Obj.č. 120X04 R € 730,-

€ 579,-

REMS REG – robustný kvalitný nástroj na vonkajšie a vnútorné odhrotovanie rúrok.



Na ocelové nerezové rúrky, iné ocelové rúrky, medené, mosadzné, hliníkové a plastové rúrky.

REMS REG 8–35

Odhrotovač na vnútorné a vonkajšie odhrotovanie rúrok pre priemery Ø 8–35 mm, ¼–1 ¼".
Obj.č. 113825 R € 71,-

€ 51,90

REMS REG 10–54

Odhrotovač na vnútorné a vonkajšie odhrotovanie rúrok pre priemery Ø 10–54 mm, ½–2 ¼".
Obj.č. 113830 R € 80,80

€ 60,90



Patent EP 2 058 067

REMS REG 10–54 E – taktiež na elektrický pohon

Odhrotovač na vonkajšie a vnútorné odhrotovanie rúrok Ø 10–54 mm, ½–2 ¼". Aj pre elektrický pohon prostredníctvom REMS Helix 22 V VE a iných vŕtáčich skrutkovačov (počet otáčok ≤ 300 min⁻¹), prostredníctvom strojov na delenie rúrok REMS Cento (od dátumu výroby 09/2011), REMS Cento 22 V alebo prostredníctvom kotúčovej píly na kovy REMS Turbo Cu-INOX (od dátumu výroby 09/2011).
Obj.č. 113835 R € 149,-

€ 115,90

REMS DueCento – delenie do Ø 225 mm.

Pravouhlé. Bez triesok. Vhodné pre zvarovanie. Rýchle. Bez vonkajšieho otrepu. Na suchu. Univerzálny pre mnoho druhov rúrok.

Jedinečný! Patent EP 1 782 904

Poháňané rezné koliesko a priamočiary posuv pre rýchle delenie.

REMS DueCento Basic

Stroj na delenie rúrok pre rýchle, pravouhlé delenie rúrok Ø 40–225 mm, bez vonkajšieho otrepu. Pre rúrky systémov s lisovanými tvarovkami z nehrdzavejúcej ocele, uhlíkovej ocele, medi, Ø 54–225 mm. Pre ocelové rúrky EN 10255 (DIN 2440) DN 40–150, Ø 1 ½–6", liatinové rúrky (SML) EN 877 (DIN 19522) DN 50–200, plastové rúrky SDR 11, hrúbka steny s ≤ 21 mm, Ø 40–225 mm, Ø 1 ¼–8", vrstvené rúrky Ø 40–110 mm. S bezúdržbovou prevodovkou, osvedčeným univerzálnym motorom 230 V, 50–60 Hz, 1200 W. Otáčky 115 min⁻¹. Vodiace kladky z kalených presných ocelových rúrok na rúrky Ø 100–225 mm, Ø 4–6". Bezpečnostný nožný spínač. Prstencový kľúč. 2 kusy podpier rúr 1 pre rúrky Ø 100–225 mm, Ø 4–8". V kartóne.
Obj.č. 845004 R220 € 3 070,-

Kvalitný nemecký výrobok



ZADARMO*



Super-ponuka!*

Pri zakúpení REMS DueCento Basic obdržíte 3 rezné kolieska podľa Vášho výberu zdarma! Ušetríte navyše medzi € 354,- až € 447,-.

Obj.č. 845X03 R220 € 2 999,-

Pracovná doska 1100 × 700 × 26 mm
 Pracovná výška 800 mm
 Hmotnosť 28 kg
 Nosné zaťaženie ≤ 300 kg



Pracovná doska 800 × 600 × 22 mm
 Pracovná výška 800 mm
 Hmotnosť 23 kg
 Nosné zaťaženie ≤ 300 kg

REMS Jumbo – ľahko prenosný a ľahký. Bleskurýchlo postavený a zložený.



REMS Jumbo

Skladací pracovný stôl s lomeným pákovým uzáverom.
 Pracovná doska podľa DIN 68 705. V kartóne.
 Obj.č. 120200 R € 472,-

€ **395,-**

REMS Jumbo E

Skladací pracovný stôl s lomeným pákovým uzáverom.
 Pracovná doska podľa DIN 68 705. V kartóne.
 Obj.č. 120240 R € 307,-

€ **235,-**



REMS Herkules XL 12" – Super stabilný pre rúry do 12".



REMS Herkules XL 12"

Výškovo nastaviteľná, sklopná podpera materiálu na rúry, plný materiál, Ø 1¼ – 12".
 Ø 42 – 324 mm. Nosnosť ≤ 450 kg. V kartóne.
 Obj.č. 120125 R € 384,-

€ **289,-**

Robustné kvalitné náradie pre tvrdé zaťaženie a dlhú životnosť.

Robustné prevedenie z chrom-vanadovej ocele, celokovovo
 zápustkovo kované, zušľachtené, s práškovým nástrekom.
 Kalené ozubenie, vysoko odolné proti opotrebeniu.



REMS Catch S 1" + S 1½" + W 240

Hasák s čeľusťami tvaru S, švédsky model DIN 5234 – tvar C.
 Sika kliešte s prestrčeným kĺbom (remeslo), nastaviteľné
 do 7 polôh. ISO 8976.
 Obj.č. 116X01 R € 169,-

€ **105,90**



REMS Catch S 1" + S 1½" + S 2"

Hasák s čeľusťami tvaru S, švédsky model
 DIN 5234 – tvar C.
 Obj.č. 116X02 R € 244,-

€ **143,90**



Ideálny pre inštalatéra!

Tepelný článok podľa DVS.
Elektronické riadenie teploty.
Rýchloupínacie zariadenie vhodné i pre šikmé odbočky.

REMS SSM 160RS

Stroj s tepelným článkom pre zvarovanie na tupo plastových rúrok a tvaroviek z PB, PE, PP, PVDF. PE Ø 40–90 mm SDR ≥ 6, PE Ø 40–110 mm SDR ≥ 9, PE Ø 40–125 mm SDR ≥ 11, PE Ø 40–140 mm SDR ≥ 17, PE Ø 40–160 mm SDR ≥ 21. Prístroj s tepelným článkom pre zvarovanie na tupo s tepelným článkom povlakovaným teflonom 230 V, 50–60 Hz, 1200 W. Nastaviteľná teplota 180–290°C, prednastavené na PE rúrky. Elektronická regulácia teploty. Elektrický hoblík 230 V, 50–60 Hz, 500 W. Prítláčné zariadenie. Ochranný kryt na tepelný článok. Elektrický hoblík 230 V, 50–60 Hz, 500 W. Prítláčné zariadenie. Rýchloupínacie zariadenie, i pre šikmé odbočky, skladajúci sa z 2 zverákov majúcich po 2 upínacích vložkách pre rúrky Ø 40, 50, 56, 63, 75, 90, 110, 125, 135, 140, 160 mm. 2 podpery rúrok Ø 160 mm s vložkami podpier Ø 40, 50, 56, 63, 75, 90, 110, 125, 135, 140 mm. Pracovný kľúč. Kufor z ocelového plechu na upínacie vložky a vložky podpier. Rúrkový podstavec = Podstavec = Transportne zariadenie.
Obj.č. 252026 R220 € 4 840,-

€ **3 949,-**



REMS Lumen – elektrické svietenie. S vysokou svietivosťou. Jednoducho ovládateľný, ľahký. Plynule otočný.

REMS Lumen 5000

Elektrický LED stavebný reflektor s vysokou svietivosťou. 230 V, 50-60 Hz. Svetelný tok ≤ lm 5.000, Výkon ≤ W 50. Prívodný kábel 5 m. V kartóne.
Obj.č. 175220 R220 € 86,90

€ **67,90**

REMS Lumen 7000

Elektrický LED stavebný reflektor s vysokou svietivosťou. 230 V, 50-60 Hz. Svetelný tok ≤ lm 7.000, Výkon ≤ W 70. Prívodný kábel 5 m. V kartóne.
Obj.č. 175221 R220 € 105,-

€ **77,90**

REMS Lumen 10000

Elektrický LED stavebný reflektor s vysokou svietivosťou. 230 V, 50-60 Hz. Svetelný tok pri stupni jasů 1 ≤ lm 5.000, Výkon ≤ W 50. Svetelný tok pri stupni jasů 2 ≤ lm 10.000, Výkon ≤ W 100. Prívodný kábel 5 m. V kartóne.
Obj.č. 175222 R220 € 131,-

€ **103,90**

REMS teleskopický statív 3B

na trojnožke, výškovo nastaviteľný, skladací
Obj.č. 175230 R € 32,90

€ **32,90**

REMS Lumen 2800 22V – svieti kdekoľvek. S vysokou svietivosťou. Mobilný, ľahko ovládateľný, ľahký. Pre akumulátorovú a sieťovú prevádzku. Plynule otočný.



Označenie	Prevádzkové hodiny h		
	Stupeň 1	Stupeň 2	Stupeň 3
Akumulátor Li-Ion 21,6V, 2,5Ah	5,4	2,4	1,6
Akumulátor Li-Ion 21,6V, 5,0 Ah	10,9	4,8	3,2
Akumulátor Li-Ion 21,6V, 9,0 Ah	19,6	8,6	5,7

REMS Lumen 2800 22V Set Power-Edition

Akumulátorový LED stavebný reflektor s vysokou svietivosťou. Pre akumulátorovú a sieťovú prevádzku. Svetelný tok ≤ 2800 lm. Zdroj napätia 220 - 240 V, 50 - 60 Hz, 138 W. Bez akumulátora, bez rýchlonabíjačky. V kartóne.
Obj.č. 175210 R220 € 153,-

€ **123,90**

REMS Lumen 2800 22V Set

Akumulátorový LED stavebný reflektor s vysokou svietivosťou. Pre akumulátorovú a sieťovú prevádzku. Svetelný tok ≤ 2800 lm. Akumulátor Li-Ion 21,6 V, 2,5 Ah, rýchlonabíjačka 220 - 240 V, 50 - 60 Hz, 70 W. Zdroj napätia 220 - 240 V, 50 - 60 Hz, 138 W. V kartóne.
Obj.č. 175211 R220 € 483,-

€ **369,-**

REMS teleskopický statív 3B

na trojnožke, výškovo nastaviteľný, skladací
Obj.č. 175230 R € 32,90

€ **32,90**





Kvalitný nemecký výrobok

* Okolité teplota cca 20°C.

REMS Hydro-Swing 22 V – Ohýbajte rúrky tam, kde budú položené. Mobilná, ľahká, ľahko ovládateľná. Univerzálne použiteľná pre mnoho druhov rúrok.

Akumulátor Li-Ion 21,6 V, 2,5 Ah, pre ca. 110 ohybov nehrdzavejúcej ocelevej rúrky systémov s lisovanými tvarovkami Ø 22 mm na jedno nabitie akumulátora*.

REMS Hydro-Swing 22 V

Akumulátorová ohýbačka rúrok Ø 10–32 mm, Ø 3/8–7/8", do 90°. Mäkké medené rúrky Ø 10–22 mm, Ø 3/8–7/8", s ≤ 1 mm, mäkké opláštene medené rúrky Ø 10–18 mm, Ø 3/8–5/8", s ≤ 1 mm, rúrky systémov s lisovanými tvarovkami z mäkkej C-oceli opláštene Ø 12–18 mm, s ≤ 1,2 mm, mäkké presné oceľové rúrky Ø 10–18 mm, s ≤ 1,5 mm, vrstvené rúrky Ø 14–32 mm. Elektrohydraulický pohon s akumulátorovým motorom 21,6 V, 380 W, s vysokou ťažnou silou, robustnou planétovou prevodovkou, mimoosým piestovým čerpadlom a kompaktným vysokovýkonným hydraulickým systémom. Bezpečnostný spínač. LED-pracovné svetlo. Akumulátor Li-Ion 21,6 V, 2,5 Ah, rýchlonabíjačka Li-Ion 220–240 V, 50–60 Hz, 70 W. Do Ø 26 mm s ohýbacími segmentami, s držiakom šmykádiel H-S Ø 10–26 mm so šmykádlami. Do Ø 32 mm s ohýbacími segmentami, s 2 držiakmi šmykádiel Ø 10–26 mm a Ø 32 mm so šmykádlami. V kufrí systému XL-Boxx.

Mäkké medené rúrky ai.

Set 12 + 15 + 18 + 22

Obj.č. 153410 RX220 € 1 480,-

€ 1 229,-

Vrstvené rúrky ai.

Set 16 + 18 + 20 + 25/26 + 32

Obj.č. 153417 R220 € 1 690,-

€ 1 389,-

Vrstvené rúrky, mäkké medené rúrky ai.

Set 10 + 12 + 14 + 15 + 16 + 17 + 18 + 20 + 22 + 25/26 + 32,

3/8 + 1/2 + 5/8 + 3/4 + 7/8"

Obj.č. 153418 RX220 € 1 900,-

€ 1 529,-

REMS Hydro-Swing 22 V INOX

REMS Hydro-Swing 22 V s ohýbacími segmentami z hliníka, zvlášť tiež pre Geberit Mapress Edelstahl (EN 10088, 1.4401), Geberit Mapress Edelstahl (EN 10088, 1.4521, bez niklu), Geberit Mapress C-Stahl (EN 10305-3, 1.0034 (E195)), Viega Sanpress (EN 10088, 1.4401), Viega Prestabo (EN 10305-3, 1.0308 (E235)).

Rúrky systémov s lisovanými tvarovkami z nehrdzavejúcej ocele, mäkké medené rúrky ai.

Set 15 + 18 + 22

Obj.č. 153419 R220 € 1 580,-

€ 1 289,-

Hydro-Swing 22 V Basic-Pack\P

Bez akumulátora, bez rýchlonabíjačky.

Bez ohýbacích segmentov, bez držiakov šmykádiel.

V kufrí systému XL-Boxx.

Obj.č. 153402 R22 € 830,-

€ 719,-

REMS Swing – ohýbajte rúrky tam, kde budú položené do Ø 32 mm.

Super rýchla práca vďaka praktickej multifunkčnej páke pre rýchly posun vpred a vzad. Ozubený hrebeň z kalenej ocele.



Novinka



Kvalitný nemecký výrobok

REMS Swing

Jednoručná ohýbačka rúrok Ø 10–32 mm, Ø 3/8–7/8", do 90°. Mäkké medené rúrky Ø 10–22 mm, Ø 3/8–7/8", s ≤ 1 mm, mäkké opláštene medené rúrky Ø 10–18 mm, Ø 3/8–5/8", s ≤ 1 mm, mäkké opláštene uhlíkové oceľové rúrky systémov s lisovanými tvarovkami Ø 12–18 mm, s ≤ 1,2 mm, mäkké presné oceľové rúrky Ø 10–18 mm, s ≤ 1 mm, vrstvené rúrky Ø 14–32 mm. Do Ø 26 mm s pohonom ohýbačky, ohýbacími segmentami, unášačom šmykádiel S Ø 10–26 mm so šmykádlami, v pevnom kufrí z oceľového plechu / kufrí. Do Ø 32 mm s pohonom ohýbačky, ohýbacími segmentami, 2 unášačmi šmykádiel Ø 10–26 mm a Ø 32 mm so šmykádlami, v pevnom kufrí.

Medené rúrky ai.

Set 12 + 15 + 18 + 22

Obj.č. 153025 R € 381,-

€ 292,-

Vrstvené rúrky ai.

Set 14 + 16 + 18 + 20 + 25/26

Obj.č. 153022 R € 399,-

€ 309,-

Vrstvené rúrky ai.

Set 16 + 18 + 20 + 25/26 + 32

Obj.č. 153023 R € 650,-

€ 509,-

Pre vrstvené rúrky Uponor Uni Pipe PLUS Ø 16–32 mm

REMS Swing UP Set 16 + 20 + 25 + 32

S pohoným zariadením UP, ohýbacími segmentmi UP s menšími polomerami ohybu, unášač šmykádiel UP Ø 16–32 mm so šmykádlami, v pevnom kufrí z oceľového plechu.

Obj.č. 153030 R € 590,-

€ 469,-



Kvalitný nemecký výrobok



REMS Hydro-Swing – ľahká práca bez námahy vďaka olejovému hydraulickému prevodu sily. Ideálny pre vrstvené rúrky do Ø 32 mm.

Tiež pre nerezové ocelové rúrky do Ø 22 mm.

REMS Hydro-Swing

Olejová hydraulická ručná ohýbačka Ø 10–32 mm, Ø 3/8–7/8", do 90°. Mäkké medené rúrky Ø 10–22 mm, Ø 3/8–7/8", s ≤ 1 mm, mäkké opláštene medené rúrky Ø 10–18 mm, Ø 3/8–7/8", s ≤ 1 mm, rúrky systémov s lisovanými tvarovkami z mäkkej C-oceli opláštene Ø 12–18 mm, s ≤ 1,2 mm, mäkké presné ocelové rúrky Ø 10–18 mm, s ≤ 1,5 mm, vrstvené rúrky Ø 14–32 mm. Do Ø 26 mm s pohonom, ohýbacími segmentami, s držiakom šmýkadiel H-S Ø 10–26 mm so šmýkadlami, v pevnom kufri. Do Ø 32 mm s pohonom, ohýbacími segmentami, s 2 držiakmi šmýkadiel Ø 10–26 mm a Ø 32 mm so šmýkadlami, v pevnom kufri.

Mäkké medené rúrky ai.

Set 12 + 15 + 18 + 22

Obj.č. 153525 R € 750,-

€ **585,-**

Vrstvené rúrky ai.

Set 16 + 18 + 20 + 25/26 + 32

Obj.č. 153523 R € 850,-

€ **645,-**

Vrstvené rúrky, mäkké medené rúrky ai.

Set 10 + 12 + 14 + 15 + 16 + 17 + 18 + 20 + 22 + 25/26 + 32,

3/8 + 1/2 + 5/8 + 3/4 + 7/8"

Obj.č. 153528 RX € 910,-

€ **739,-**

REMS Hydro-Swing INOX

REMS Hydro-Swing s ohýbacími segmentami z hliníka, zvlášť tiež pre Geberit Mapress Edelstahl (EN 10088, 1.4401), Geberit Mapress Edelstahl (EN 10088, 1.4521, bez niklu), Geberit Mapress C-Stahl (EN 10305-3, 1.0034 (E195)), Viega Sanpress (EN 10088, 1.4401), Viega Prestabo (EN 10305-3, 1.0308 (E235)).

Rúrky systémov s lisovanými tvarovkami z nehrdzavejúcej ocele, mäkké medené rúrky ai.

Set 15 + 18 + 22

Obj.č. 153510 R € 820,-

€ **639,-**



3-nohy podstavec (príslušenstvo)



Kvalitný nemecký výrobok



REMS Python – ušetríte drahé tvarovky. Super ľahké ohýbanie do Ø 2", Ø 75 mm.

REMS Python

Olejová hydraulická ručná ohýbačka pre rozmerovo presné ohýbanie rúr do 90°. Ocelové rúry EN 10255 Ø 3/2 - 2", vrstvené rúry Ø 32 - 75 mm. Pohonné zariadenie s držiakom šmýkadiel, vrchným držiakom klzných valčekov so stranovo posuvnou doskou pre klzné valčeky, 2 klznými valčekmi, s ohýbacími segmentami St popr. V.

Ocelové rúry

Set St 3/2 + 1/2 + 3/4 + 1 + 1 1/4"

Obj.č. 590020 R € 1 780,-

€ **1 399,-**

Ocelové rúry

Set St 1/2 + 3/4 + 1 + 1 1/4 + 1 1/2 + 2"

Obj.č. 590021 R € 1 920,-

€ **1 549,-**

Vrstvené rúry

Set V 40 + 50 + 63 mm

Obj.č. 590022 R € 1 810,-

€ **1 479,-**

3-nohy podstavec

Obj.č. 590150 R

€ **179,-**

Ohýbací segment a šmýkadlá 75 mm

Obj.č. 590063 R

€ **750,-**

REMS Curvo – ohýbanie rúrok bez vrások do Ø 40 mm, 180°.

Ohýbať, miesto drahých tvaroviek!
REMS Curvo sa už po niekoľkých málo ohyboch zaplatí.

Bez zveráku.
Bez nastavovania okamžite použiteľná.



1000 W – len 8 kg

Kvalitný nemecký výrobok

REMS Curvo

Elektrická ohýbačka rúrok Ø 10–40 mm, Ø ¼–1½", do 180°. Tvrdé, polotvrde, mäkké medené rúrky, i tenkostenné, Ø 10–35 mm, Ø ¾–1½", mäkké opláštene medené rúrky, i tenkostenné, Ø 10–18 mm, hrubostenné medené rúrky K65 pre chladiacu a klimatizačnú techniku EN 12735-1 Ø ¾–1½", rúrky systémov s lisovanými tvarovkami z nehrdzavejúcej ocele Ø 12–28 mm, C-occe, tiež opláštene, Ø 12–28 mm, mäkké presné ocelové rúrky Ø 10–28 mm, ocelové rúry EN 10255 Ø ¼–¾", elektroinštalačné rúrky EN 50086 Ø 16–32 mm, vrstvené rúrky Ø 14–40 mm a ďalšie. Pohonný stroj s prevodmi nevyžadujúci údržbu s bezpečnostnou klznou trecou spojkou, univerzálnym motorom 230 V, 50–60 Hz, 1000 W, plynulým, elektronickým bezpečnostným spínačom, pravým a ľavým chodom. Rýchly a plazivý chod pre rozmerovo presné ohýbanie. Nástrčný čap. Ohýbacie segmenty a šmýkadlá*. V pevnom kufrí z ocelového plechu.

Set 15+18+22

Obj.č. 580026 R220 € 1 850,-

€ 1 559,-

Set 15+22+28

Obj.č. 580040 R220 € 2 070,-

€ 1 759,-

Set 15+18+22+28

Obj.č. 580036 R220 € 2 180,-

€ 1 829,-



REMS Curvo 22 V – ohýbanie rúrok bez vrások do Ø 40 mm, 180°. Mobilná, ľahká, ľahko ovládateľná.

Ohýbať, miesto drahých tvaroviek! REMS Curvo 22 V sa už po niekoľkých málo ohyboch zaplatí. Bez zveráku. Bez nastavovania okamžite použiteľná. Akumulátor Li-Ion 21,6 V, 5,0 Ah, pre 90 ohybov nehrdzavejúcej ocelovej rúrky systémov s lisovanými tvarovkami Ø 22 mm na jedno nabitie akumulátora*.



len 8,5 kg

Kvalitný nemecký výrobok



REMS Curvo 22 V

Akumulátorová ohýbačka rúrok Ø 10–40 mm, Ø ¼–1½", do 180°. Tvrdé, polotvrde, mäkké medené rúrky, i tenkostenné, Ø 10–28 mm, Ø ¾–1½", mäkké opláštene medené rúrky, i tenkostenné, Ø 10–18 mm, hrubostenné medené rúrky K65 pre chladiacu a klimatizačnú techniku EN 12735-1 Ø ¾–1½", rúrky systémov s lisovanými tvarovkami z nehrdzavejúcej ocele Ø 12–28 mm, C-occe, tiež opláštene, Ø 12–28 mm, mäkké presné ocelové rúrky Ø 10–28 mm, ocelové rúry EN 10255 Ø ¼–¾", elektroinštalačné rúrky EN 50086 Ø 16–25 mm, vrstvené rúrky Ø 14–40 mm a ďalšie. Pohonný stroj s prevodmi nevyžadujúci údržbu s bezpečnostnou klznou trecou spojkou, osvedčeným akumulátorovým motorom 21,6 V, plynulým, elektronickým bezpečnostným spínačom, pravým a ľavým chodom. Rýchly a plazivý chod pre rozmerovo presné ohýbanie. Kontrola stavu stroja s ochranou proti preťaženiu, sledovanie teploty, kontrola stavu nabitia. Akumulátor Li-Ion 21,6 V, 5,0 Ah, rýchlonabíjačka 100–240 V, 50–60 Hz, 90 W. Nástrčný čap. Ohýbacie segmenty a šmýkadlá*. V pevnom kufrí z ocelového plechu.

Set 15+18+22

Obj.č. 580051 R220 € 2 700,-

€ 2 039,-

Set P 15+18+22

Bez akumulátora, bez rýchlonabíjačky.
Obj.č. 580091 R22 € 2 040,-

€ 1 759,-

Set 15+22+28

Obj.č. 580059 R220 € 2 850,-

€ 2 209,-

Set 15+18+22+28

Obj.č. 580053 R220 € 2 960,-

€ 2 289,-

Set P 15+18+22+28

Bez akumulátora, bez rýchlonabíjačky.
Obj.č. 580092 R22 € 2 380,-

€ 1 999,-

Držiak prístroja 3B

výškovo nastaviteľný, 3 nohy
Obj.č. 586100 R € 259,-

€ 156,-



*Okolité teplota cca 20°C.

*REMS Curvo/Curvo 22 V Set sa dodáva s ohýbacími segmentami a šmýkadlami s vždy najmenším polomerom, viď. Katalóg.



1000 W

Kvalitný nemecký výrobok



REMS Curvo 50 – ohýbanie veľkých rúr bez vrások do Ø 50 mm, 90°.



Info

Bez zveráku.

Bez nastavovania okamžite použiteľná.

REMS Curvo 50 Basic-Pack

Elektrická ohýbačka rúrok Ø 10–50 mm, do 90°. Ocelové rúrky EN 10255 Ø ¼-1¼", nehrdzavejúce ocelové rúrky EN ISO 1127, EN 10217-7, Ø ½-1¼", s ≤ 2,6 mm, tvrdé, polotvrde, mäkké medené rúrky, Ø 10–42 mm, tenkostenné medené rúrky Ø 10–35 mm, hrubostenné medené rúrky K65 pre chladiacu a klimatizačnú techniku EN 12735-1 Ø ¾-1½", rúrky systémov s lisovanými tvarovkami z nehrdzavejúcej ocele Ø 12–42 mm, C-oceli Ø 12–42 mm, C-oceli opláštené Ø 12–28 mm, vrstvené rúrky Ø 14–50 mm a ďalšie. Pohonná jednotka s prevodmi nevyžadujúcimi údržbu s bezpečnostnou klznou trecou spojkou, univerzálnym motorom 230 V, 50–60 Hz, 1000 W, plynulým, elektronickým bezpečnostným spínačom, pravým a ľavým chodom. Štvorhranný unášač 35–50, podpera 35–50 (pre ohýbacie segmenty a šmýkadlá Ø 35 R 100, Ø 42 R 140, Ø 50 R 135, Ø 1" R 100, Ø 1¼" R 140), nástrčný čap. V pevnej transportnej debni.
Obj.č. 580110 R220 € 3 690,-

€ 3 149,-

Štvorhranný unášač 10–40, podpera 10–40

pre ohýbacie segmenty a šmýkadlá REMS Curvo, REMS Curvo 22V, REMS Sinus, pozri tabuľku.
Obj.č. 582120 R

€ 322,-

REMS Sinus – ohyby rúrok bez vrások.

Kvalitný nemecký výrobok



REMS Sinus Set

Ručná ohýbačka rúrok Ø 10–32 mm, Ø ¾–¾", do 180°. Tvrdé, polotvrde, mäkké medené rúrky, i tenkostenné, Ø 10–22 mm, Ø ¾–¾", mäkké opláštené medené rúrky, i tenkostenné, Ø 10–18 mm, rúrky systémov s lisovanými tvarovkami z nehrdzavejúcej ocele, C-oceli opláštené, Ø 12–18 mm, C-oceli Ø 12–22 mm, mäkké vrstvené ocelové presné rúrky Ø 10–20 mm, elektroinštalačné rúrky EN 50086 Ø 16–20 mm, -vrstvené rúrky Ø 14–32 mm, ai. Pohonné zariadenia, nástrčný čap. Ohýbacie segmenty a šmýkadlá. REMS sprej pre ohýbanie. V pevnom kufri z oceleového plechu.

Set 15+18+22

Obj.č. 154001 R € 860,-

€ 589,-

Set 14+16+18

Obj.č. 154002 R € 830,-

€ 589,-

Set 12+15+18+22

Obj.č. 154003 R € 960,-

€ 699,-

Set 10+12+14+16+18+22

Obj.č. 154004 R € 1 210,-

€ 859,-

REMS EMSG 160 – automatické zvarovanie.

Elektronické riadenie. Akustická a optická kontrola priebehu zvarovania.



Kvalitný nemecký výrobok



REMS EMSG 160

Prístroj na zvarovanie elektrotvaroviek, 230 V, 50 Hz, 1150 W, na zvarovanie odpadových rúr elektrotvarovkami z PE výrobcov Akatherm-Euro, Coes, Geberit, Valsir, Waviduo, Ø 40–160 mm. Elektronicky riadený, s akustickou a optickou kontrolou priebehu zvarovania. V pevnom kryte z plastu, odolného proti nárazom, s nosným popruhom. Zvaracie vedenia 4,40 m. V kartóne.
Obj.č. 261001 R220 € 820,-

€ 679,-

REMS MSG – racionálne polyfúzne zvarovanie tvaroviek.

Tepléné články v súlade s DVS. Vysoko hodnotný PTFE potah.



REMS MSG 63 FE Set 20+25+32

Prístroj s teplým článkom pre polyfúzne zvarovanie plastových rúrok a tvaroviek z PB, PE, PP, PVDF. Tepléné článok 230 V, s PTFE potiahnutými varnými hrdlami, varnými objímkami pre Ø 20, 25, 32 mm. Pevne nastavená teplota na 263 °C pre PP-rúrky, s elektronickou reguláciou teploty. Odkladací stojan. Držiak pre pracovný stôl k pripevneniu prístroja v horizontálnej alebo vertikálnej polohe. Šesťhranný kľúč pre montáž a demontáž varných hrdiel a varných objímok. V pevnom kufri z oceleového plechu.
Obj.č. 256233 R220 € 600,-

€ 439,-

REMS Secco – na vysušovanie a odstraňovanie vlhkosti.



Výkon pri odstraňovaní vlhkosti ≤ 80 l / 24 h
Množstvo vzduchu ≤ 850 m³/h



ZADARMO*

Výkonný, vysoko účinný odvlhčovač vzduchu / stavebný sušič pre vysušenie priestorov, napr. po škodách spôsobených vodou z vodovodu, po záplavách, pre odvlhčenie zatuchnutých pivičných priestorov a. a pre urýchlené vysušenie napr. betónu, muriva, omietky, poteru. Pre podnikateľské použitie v remese a v priemysle.

REMS Secco 80 Set

Elektrický odvlhčovač vzduchu / stavebný sušič na použitie v podnikaní. Pre vysušenie priestorov, pre odvlhčovanie pivičných priestorov a i. a pre vysušenie betónu, muriva, omietky, poteru. Chladiaci agregát s rotačným piestovým kompresorom a kondenzátorovým motorom 230V, 50 Hz, 680W, s automatickým systémom odmrazovania horúcim plynom, pre nepretržitú prevádzku. Veľmi tichý chod. Vysúšací výkon ≤ 80 l / 24 h, množstvo vzduchu ≤ 850 m³/h. Elektronická riadiaca jednotka s osvetlením 3" displejom a funkciou Memory. Elektronický vlhkomer, počítač prevádzkových hodín, počítač odberu prúdu. Vzduchový filter. V pevnej skrini z oceleového plechu na pojazdnom podstavci z oceleových rúrok s veľkými kolesami. V kartóne.

Obj.č. 132010 R220 € 2 300,-

Super ponuka!*

Pri kúpe REMS Secco 80 Set obdržíte 1 merač vlhkosti REMS Detect W zadarmo. Ušetríte navyše € 248,-

Obj.č. 132X01 R220 € **1 889,-**



11,5l nádoba na kondenzát

na odvádzanie kondenzátu v rámci obalu z oceleového plechu.
Obj.č. 132100 R

€ **56,60**

Súprava pre odpadový vzduch

pozostávajúca z hadice výstupného vzduchu Ø 200 mm, 10 m dlhé, s upevňovacími kovovými okami pre zavesenie na mieste, s pripojovacou prírubou, k rozdeľovaniu výstupného vzduchu v priestore, pre odvlhčenie dutých priestorov, napr. nad medzistropmi, a k dodatočnému ofukovaniu vlhkých plôch.

Obj.č. 132104 R

€ **338,-**



Výkon pri odstraňovaní vlhkosti ≤ 50 l / 24 h
Množstvo vzduchu ≤ 265 m³/h

REMS Secco 50 Set

Elektrický odvlhčovač vzduchu / stavebný sušič na použitie v podnikaní. Pre vysušenie priestorov, pre odvlhčovanie pivičných priestorov a i. a pre vysušenie betónu, muriva, omietky, poteru. Chladiaci agregát s rotačným piestovým kompresorom a kondenzátorovým motorom 230V, 50 Hz, 760W, s elektronickým odmrazovaním, pre nepretržitú prevádzku. Veľmi tichý chod. Vysúšací výkon ≤ 50l/24h, množstvo vzduchu ≤ 265 m³/h. Elektronická riadiaca jednotka a osvetleným veľkoplošným ovládacím panelom a funkciou Memory. Elektronický merač vlhkosti. Vzduchový filter. Vnútorňá 7,7l nádoba na kondenz. V pevnej plastovej skrini s otočnými kolieskami. V kartóne.

Obj.č. 132011 R220 € 830,-

€ **689,-**



REMS Detect W

dielektrický merač vlhkosti k nedeštruktívnemu meraniu vlhkosti v stavebných hmotách, napr. betónu, murive, sadre, dreve.

Obj.č. 132115 R

€ **248,-**

REMS Orkan – k vetraniu.



Info



K podpore elektrických odvlhčovačov vzduchu / stavebných vysúšičov.



REMS Orkan 1360

Elektrický stavebný ventilátor pre priemyselné použitie. K vetraniu a odvetraniu miestností, medzipriestorov, šácht, dutín a k vzduchovému chladeniu strojov, párty stanov, hál na konanie spoločenských akcií. K podpore výmeny vzduchu vo vlhkých, zatuchnutých pivičných priestoroch, k podpore vysušania napr. betónu, muriva, omietky, poteru a na plnenie napr. skákacích hrádov, teplovzdušných balónov. Kondenzátorový motor 230 V, 50 Hz, 145 W, určený k trvalej prevádzke. Veľmi tichý chod. Množstvo vzduchu 1 360 m³/h. V stabilnom plastovom plášti. V kartóne.

Obj.č. 132300 R220 € 435,-

€ **349,-**



REMS Orkan 2050

Elektrický stavebný ventilátor pre priemyselné použitie. K vetraniu a odvetraniu miestností, medzipriestorov, šácht, dutín a k vzduchovému chladeniu strojov, párty stanov, hál na konanie spoločenských akcií. Na podporu výmeny vzduchu vo vlhkých, plesňami zasiahnutých pivičných priestoroch. Špeciálne tiež k urýchleniu vysušania napr. betónu, muriva, omietky, poteru. Kondenzátorový motor 230 V, 50 Hz, 355 / 450 W, určený k trvalej prevádzke. Veľmi tichý chod. Množstvo vzduchu 1 740/2 050 m³/h. V stabilnom plastovom plášti. V kartóne.

Obj.č. 132301 R220 € 459,-

€ **369,-**

REMS Mini-Press 22 V ACC a REMS Mini-Press S 22 V ACC – skutočne jednoručné radiálne lisy! Univerzálne do Ø 40 mm. Super ľahký. Super malý. Super ľahko ovládateľný. Super rýchly. Otočný o 360°.

Akumulátor Li-Ion 21,6 V, 2,5 Ah pre ca. 390 zalisovaní na Viega Profipress DN 15 na jedno nabitie akumulátora*.



Patent EP 1 952 948
Obzvlášť kompaktná konštrukcia a nepatrná hmotnosť lisovacích klieští REMS Mini vďaka špeciálnemu umiestneniu pripojenia lisovacích klieští.

Patent EP 2 347 862
Do lisovacích čelustí zapustené zahĺbenie k istému a bezpečnému vedeniu spojovacích príložiek pre lisovanie bez presadenia.



S automatickým spätným chodom



len 2,5 kg

Kvalitný nemecký výrobok

len 2,6 kg



REMS Mini-Press 22 V ACC Basic-Pack/ REMS Mini-Press S 22 V ACC Basic-Pack

Akumulátorový radiálny lis 22 kN s núteným chodom na výrobu lisovaných spojení Ø 10–40 mm, Ø 3/8–1 1/4". Pre pohon lisovacích klieští REMS Mini / lisovacích krúžkov. Otočné uchytenie lisovacích klieští s automatickým zaistením. Elektrohydraulický pohon s akumulátorovým motorom 21,6 V, 380 W, s vysokou ťažnou silou, robustnou planétovou prevodovkou, mimoosým piestovým čerpadlom a kompaktným vysokovýkonným hydraulickým systémom. Bezpečnostný spínač. LED-pracovné svetlo. Akumulátor Li-Ion 21,6 V, 2,5 Ah, rýchlonabíjačka 220–240 V, 50–60 Hz, 70 W.



€ 1 705,-

Kufor z oceleového plechu

€ 1 735,-

L-Boxx

ZADARMO*

Super-ponuka!*

Pri kúpe REMS Mini-Press 22 V ACC Basic-Pack, alebo REMS Mini-Press S 22 V ACC Basic-Pack dostanete 3 lisovacie kliešte Mini do 35 mm na základe Vášho výberu zadarmo. Ušetríte navyš medzi € 342,- až € 744,-.

REMS Mini-Press 22 V ACC	Obj.č.	€	Super-ponuka Vrátane 3 lisovacích klieští do 35 mm	Akcia €
Basic-Pack V pevnom kufri z oceleového plechu.	578010 R220	1 900,00	578X05 R220	1 705,00
Basic-Pack V kufri systému L-Boxx.	578014 R220	1 940,00	578X09 R220	1 735,00
Basic-Pack\IP bez akumulátora, bez rýchlonabíjačky. V pevnom kufri z oceleového plechu.	578004 R22	1 390,00		1 159,00
Basic-Pack\IP bez akumulátora, bez rýchlonabíjačky. V kufri systému L-Boxx.	578005 R22	1 430,00		1 179,00

REMS Mini-Press S 22 V ACC	Obj.č.	€	Super-ponuka Vrátane 3 lisovacích klieští do 35 mm	Akcia €
Basic-Pack V pevnom kufri z oceleového plechu.	578015 R220	1 900,00	578X08 R220	1 705,00
Basic-Pack V kufri systému L-Boxx.	578016 R220	1 940,00	578X10 R220	1 735,00
Basic-Pack\IP bez akumulátora, bez rýchlonabíjačky. V pevnom kufri z oceleového plechu.	578006 R22	1 390,00		1 159,00
Basic-Pack\IP bez akumulátora, bez rýchlonabíjačky. V kufri systému L-Boxx.	578007 R22	1 430,00		1 179,00
Napätový napájač 230 V/21,6 V pre sieťovú prevádzku 230 V miesto akumulátora Li-Ion 21,6 V	571567 R220	439,00		399,00



* Okolité teplota cca 20°C.

* Zárúčné podmienky a registráciu predĺženia záruky výrobcu na 5 rokov nájdete pod www.rems.de/service.



Automatic Circuit Control

S automatickým spätným chodom

Kvalitný nemecký výrobok



len 2,4 kg

LED-pracovné svetlo



Len 2,4 kg! Univerzálny do Ø 40 mm. Super ľahký. Super malý. Super ľahko ovládateľný. Super rýchly. Otočný o 360°.

REMS Mini-Press 14 V ACC Basic-Pack

Akumulátorový radiálny lis 22 kN s núteným chodom na výrobu lisovaných spojení Ø 10–40 mm, Ø 3/8–1 1/4". Pre pohon lisovacích klieští REMS Mini / lisovacích krúžkov. Otočné uloženie lisovacích klieští s automatickým zaistením. Elektrohydraulický pohon s výkonným akumulátorovým motorom 14,4 V, 380 W, robustnou planétovou prevodovkou, mimoosým piestovým čerpadlom a kompaktným vysokovýkonným hydraulickým systémom. Bezpečnostný spínač. Integrované LED-pracovné svetlo. Akumulátor Li-Ion 14,4 V, 1,5 Ah, rýchlonabíjačka 220–240 V, 10,8–18 V, 65 W. V pevnom kufrí z oceleového plechu. Obj.č. 578012 R220 € 1 600,-



Super-ponuka!*

Pri nákupe REMS Mini-Press 14 V ACC Basic-Pack dostanete 3 lisovacie kliešte Mini do 35 mm na základe Vášho výberu zadarmo. Ušetríte navyiac medzi € 342,- až € 744,-.

Obj.č. 578X04 R220 € **1 389,-**

Univerzálny do Ø 110 mm. Kompaktný. Bleskovo rýchly. Otočný o 360°.

Nútený chod a sledovanie lisovacieho tlaku. Antivibračný systém. Automatické zaistenie lisovacích klieští. Akumulátor Li-Ion 21,6 V, 2,5 Ah pre ca. 200 zalisovaní na Viega Profipress DN 15 na jedno nabitie akumulátora.

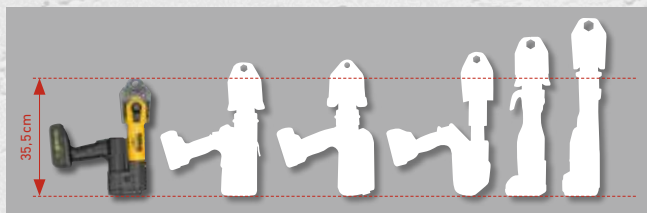

Malý medzi veľkými.



Automatic Circuit Control

S automatickým spätným chodom

Kvalitný nemecký výrobok



len 3,2 kg

LED-pracovné svetlo

REMS Akku-Press 22 V ACC Basic-Pack

Akumulátorový radiálny lis 32 kN s núteným chodom a sledovaním lisovacieho tlaku, na výrobu lisovaných spojení Ø 10–108 (110) mm, Ø 3/8–4". K pohonu lisovacích klieští / lisovacích krúžkov REMS a vhodných lisovacích klieští / lisovacích krúžkov iných výrobcov. Otočné uchytenie lisovacích klieští s automatickým zaistením. Elektrohydraulický pohon s výkonným akumulátorovým motorom 21,6 V, 380 W, robustnou planétovou prevodovkou, mimoosým piestovým čerpadlom a kompaktným vysokovýkonným hydraulickým systémom. Bezpečnostný spínač. Antivibračný systém. LED-pracovné svetlo. Akumulátor Li-Ion 21,6 V, 2,5 Ah, rýchlonabíjačka 100–240 V, 50–60 Hz, 90 W.



REMS Akku-Press 22 V ACC Basic-Pack

V pevnom kufrí z oceleového plechu.

Obj.č. 576010 R220 € 2 250,-

€ **1 649,-**

REMS Akku-Press 22 V ACC Basic-Pack\IP

Bez akumulátora, bez rýchlonabíjačky. V pevnom kufrí z oceleového plechu.

Obj.č. 576001 R22 € 1 760,-

€ **1 399,-**

REMS Akku-Press 22 V ACC Basic-Pack

V kufrí systému L-Boxx.

Obj.č. 576011 R220 € 2 290,-

€ **1 689,-**

REMS Akku-Press 22 V ACC Basic-Pack\IP

Bez akumulátora, bez rýchlonabíjačky. V kufrí systému L-Boxx.

Obj.č. 576002 R22 € 1 800,-

€ **1 439,-**

CONNECTED **Novinka**

REMS Akku-Press 22V ACC Connected – univerzálne do Ø 110 mm.

S funkcionalitou Connected prostredníctvom bezdrôtového štandardu Wi-Fi a s OLED displejom.

Voliteľný pracovný režim ACC. Monitorovanie lisovacieho tlaku. Antivibračný systém. Automatické zaistovanie lisovacích klieští. Elektricky kontrovaná pozícia zatvorenia čapu na pridržiavanie klieští. Bezpečné lisovanie v priebehu niekoľkých sekúnd. Nahrávanie hlasu s rozpoznávaním reči. Vytváranie protokolov s textami a obrázkami. Geografická lokalizácia miest lisovania. Akumulátor Li-Ion 21,6 V, 2,5 Ah, pre cca 210 lisovaní Viega Profipress DN 15 na jedno nabitie akumulátora*.



Monitorovanie lisovacieho tlaku

Počas procesu lisovania sa permanentne monitoruje lisovací tlak. Diagram tlaku a času lisovania sa dá zobrazíť priamo na OLED displeji.



Hodnotenie lisovania

Ak bol lisovací tlak v rámci zadania, zobrazí sa na OLED displeji „usmievajúci sa smajlík“.

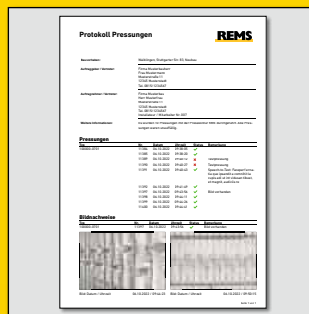

Protokoly s vlastným logom firmy

Všetky namerané údaje/údaje o lisovaní sa zaznamenávajú do protokolu. Prostredníctvom servisného portálu REMS môže mať používateľ prístup k týmto údajom, môže odosielať obrázky týkajúce sa lisovania a vytvárať protokoly s textami a obrázkami.



Geografická lokalizácia

Automatické zisťovanie miest lisovania a vizualizovanie na mape.

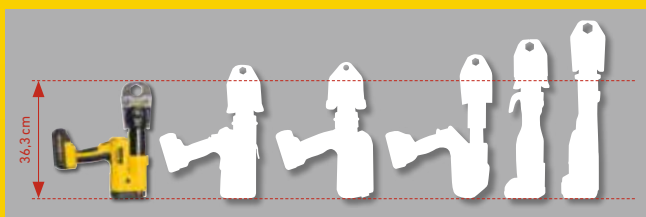

Malý medzi veľkými.



Nahrávanie hlasu s rozpoznávaním reči

Ku každému lisovaniu je možné urobiť hlasovú nahrávku. Pomocou funkcie „Speech-to-Text“ (rozpoznávanie reči) je možné previesť hlasovú nahrávku do editovateľného textu.



REMS Akku-Press 22V ACC Connected Basic-Pack

Akumulátorový radiálny lis 32 kN s funkcionalitou Connected prostredníctvom bezdrôtového štandardu Wi-Fi a s OLED displejom, na vytváranie lisovaných spojov Ø 10 – 108 (110) mm, Ø 3/4 – 4“. Na pohon REMS lisovacích klieští/lisovacích krúžkov a vhodných lisovacích klieští/lisovacích krúžkov od iných výrobcov. Otočné uchytenie lisovacích klieští s automatickým zaistovaním. Elektricky kontrovaná pozícia zatvorenia čapu na pridržiavanie klieští. Elektrohydraulický pohon so silným, bezuhlíkovým bezdrôžbovým akumulátorovým motorom 21,6 V, 400 W, odolnou planétovou prevodovkou, excentrickým piestovým čerpadlom a kompaktným vysokovýkonným hydraulickým systémom. Antivibračný systém, bezpečnostný spínač. LED-diódové pracovné svetlá. Lítiovo-iónový akumulátor 21,6 V, 2,5 Ah, rýchlonabíjačka 100 – 240 V, 50 – 60 Hz, 90 W.

REMS Akku-Press 22V ACC Connected Basic-Pack

V pevnom kufrí z oceleového plechu.
Obj.č. 576014 R220 € 3 350,-

€ **2 629,-**

REMS Akku-Press 22V ACC Connected Basic-Pack

V kufrí systému L-Boxx.
Obj.č. 576015 R220 € 3 390,-

€ **2 659,-**

*Okolité teplota cca 20°C.

†Záručné podmienky a registráciu predĺženia záruky výrobcu na 5 rokov nájdete pod www.rems.de/service.



Info



REMS Akku-Press 22V ACC Connected Basic-Pack\P

Bez akumulátora, bez rýchlonabíjačky.
V pevnom kufrí z oceleového plechu.
Obj.č. 576004 R22 € 2 860,-

€ **2 299,-**

REMS Akku-Press 22V ACC Connected Basic-Pack\P

Bez akumulátora, bez rýchlonabíjačky.
V kufrí systému L-Boxx.
Obj.č. 576005 R22 € 2 900,-

€ **2 329,-**

←ACC→

Automatic Circuit Control

S automatickým spätným chodom

Kvalitný nemecký výrobok

REMS TECHNOLOGY
LION PLUS



Univerzálny do Ø 110 mm. Kompaktný.
Bleskovo rýchly. Otočný o 360°.

REMS Akku-Press 14 V Basic-Pack

Akumulátorový radiálny lis 32 kN s vypínacím signálom na výrobu lisovaných spojení Ø 10–108 (110) mm, Ø 3/4–4". Akumulátor Li-Ion 14,4 V, 5,0 Ah, rychlonabíjačka 220–240 V, 50–60 Hz, 10,8–18 V, 65 W. V pevnom kufri z oceleového plechu.

Obj.č. 571013 R220 € 1 600,-

€ 1 259,-

REMS Akku-Press 14 V ACC Basic-Pack

Akumulátorový radiálny lis 32 kN s núteným chodom na výrobu lisovaných spojení Ø 10–108 (110) mm, Ø 3/4–4". Zostávajúci obsah dodávky viď hore.

Obj.č. 571014 R220 € 1 810,-

€ 1 359,-

Power-Edition – pre sieťovú prevádzku.
Tiež vhodný pre akumulátorovú prevádzku.

←ACC→

Automatic Circuit Control

S automatickým spätným chodom

Kvalitný nemecký výrobok



Univerzálny do Ø 110 mm. Kompaktný.
Bleskovo rýchly. Otočný o 360°.

Basic-Pack pre sieťovú prevádzku:

REMS Akku-Press 14 V ACC Power-Edition

Elektrohydraulický radiálny lis 32 kN s núteným chodom na výrobu lisovaných spojení Ø 10–108 (110) mm, Ø 3/4–4". K pohonu lisovacích klieští / lisovacích krúžkov REMS a vhodných lisovacích klieští / lisovacích krúžkov iných výrobcov. Otočné uchytenie lisovacích klieští s automatickým zaistením. Elektrohydraulický pohon s výkonným akumulátorovým motorom 14,4 V, 380 W, robustnou planétovou prevodovkou, mimoosým piestovým čerpadlom a kompaktným vysokovýkonným hydraulickým systémom. Bezpečnostný spínač. Sieťový zdroj Li-Ion 230 V/14,4 V pre sieťovú prevádzku 230 V namiesto akumulátora Li-Ion 14,4 V. V pevnom kufri z oceleového plechu.

Obj.č. 571015 R220 € 1 850,-

€ 1 419,-

Príslušenstvo pre akumulátorovú prevádzku:

Akumulátor Li-Ion 14,4 V, 5,0 Ah

Obj.č. 571555 R14

€ 241,-

Rychlonabíjačka Li-Ion/Ni-Cd 230 V

Obj.č. 571560 R220

€ 164,-

←ACC→

Automatic Circuit Control

S automatickým spätným chodom

Kvalitný nemecký výrobok



Univerzálny do Ø 110 mm. Kompaktný.
Bleskovo rýchly. Otočný o 360°.

REMS Power-Press Basic-Pack

Elektrohydraulický radiálny lis 32 kN s vypínacím signálom na výrobu lisovaných spojení Ø 10–108 (110) mm, Ø 3/4–4". K pohonu lisovacích klieští/lisovacích krúžkov REMS a vhodných lisovacích klieští/lisovacích krúžkov iných výrobcov. Otočné uloženie lisovacích klieští s automatickým zaistením. Elektrohydraulický pohon s osvedčeným univerzálnym motorom 230 V, 50–60 Hz, 450 W, robustnou planétovou prevodovkou, mimoosým piestovým čerpadlom a kompaktným vysokovýkonným hydraulickým systémom. Bezpečnostný spínač. V pevnom kufri z oceleového plechu.

Obj.č. 577011 R220 € 1 430,-

€ 1 179,-

REMS Power-Press ACC Basic-Pack

Elektrohydraulický radiálny lis 32 kN s núteným chodom na výrobu lisovaných spojení Ø 10–108 (110) mm, Ø 3/4–4". Zostávajúci obsah dodávky viď hore.

Obj.č. 577010 R220 € 1 550,-

€ 1 249,-

Kvalitný nemecký výrobok

len 4,7 kg



REMS Power-Press SE – univerzálny do Ø 110 mm. Rýchle, len v niekoľkých sekundách hotové, bezpečné lisovanie.

REMS Power-Press SE Basic-Pack

Elektrický radiálny lis 32 kN na výrobu lisovaných spojení Ø 10–108 (110) mm, Ø ¾–4". K pohonu lisovacích klieští/lisovacích krúžkov REMS a vhodných lisovacích klieští/lisovacích krúžkov iných výrobcov. Usadenie lisovacích klieští s automatickým zaistením. Elektromechanický pohon s osvedčeným univerzálnym motorom 230 V, 50–60 Hz, 450 W, s prevodmi pracujúcimi bez údržby, s bezpečnostnou klznou spojkou a systémom posuvu s trapézovým závitovým vretenom. Ochrana proti preťaženiu. Bezpečnostný spínač. V pevnom kufri z oceľového plechu. Obj.č. 572111 R220 € 1 030,-

€ **839,-**



Automatic Circuit Control

S automatickým spätným chodom

Kvalitný nemecký výrobok



REMS Power-Press XL ACC – univerzálny do Ø 110 mm.

Aj pre Geberit Mapress Uhlíková oceľ, Nerezová oceľ, Meď v inštalácii pitnej vody a kúrenia do Ø 108 mm.

Lisovanie Ø 10–108 mm len v jednej pracovnej operácii.

Superrýchle, napr. Geberit Mapress Nerezová oceľ Ø 108 mm len za 15 s.

Na pohon REMS lisovacích klieští / lisovacích krúžkov / lisovacích krúžkov XL a vhodných lisovacích klieští / lisovacích krúžkov iných výrobcov.

Otočné uchytenie lisovacích klieští s automatickým zaistením.

REMS Power-Press XL ACC Basic-Pack

Elektrohydraulický radiálny lis 32 kN s núteným chodom na výrobu lisovaných spojení Ø 10–108 (110) mm, Ø ¾–4". K pohonu REMS lisovacích klieští / lisovacích krúžkov / lisovacích krúžkov XL a vhodných lisovacích klieští / lisovacích krúžkov iných výrobcov. Otočné uchytenie lisovacích klieští s automatickým zaistením. Elektrohydraulický pohon s osvedčeným univerzálnym motorom 230 V, 50–60 Hz, 450 W, robustnou planétovou prevodovkou, mimoosým piestovým čerpadlom a kompaktným vysoko výkonným hydraulickým systémom. Bezpečnostný spínač. V kufri systému XL-Boxx. Obj.č. 579012 R220 € 2 490,-

€ **2 219,-**



Automatic Circuit Control

S automatickým spätným chodom

Kvalitný nemecký výrobok

len 6,5 kg

LED-pracovné svetlo



Lisovanie Ø 64–108 mm len v jednej pracovnej operácii. Anti-vibračný systém.

Super rýchly, napr. Geberit Mapress Nerezová oceľ Ø 108 mm len za 15 s. S núteným chodom. Istá poloha medziklieští vďaka automatickému zaisteniu. Akumulátor Li-Ion 21,6 V, 5,0 Ah, pre ca. 150 zalisovaní Geberit Mapress Nerezová oceľ Ø 108,0 mm na jedno nabitie akumulátora*.



REMS Akku-Press XL 45 kN 22 V ACC Basic-Pack Z7

Akumulátorový radiálny lis 45 kN s núteným chodom na výrobu lisovaných spojení XL Ø 64–108 mm, Ø 2½–4". K pohonu REMS lisovacích krúžkov XL. Otočné uchytenie lisovacích krúžkov s automatickým zaistením. Elektrohydraulický pohon s výkonným akumulátorovým motorom 21,6 V, 380 W, robustnou planétovou prevodovkou, mimoosým piestovým čerpadlom a kompaktným vysokovýkonným hydraulickým systémom. Bezpečnostný spínač. Antivibračný systém. LED-pracovné svetlo. Akumulátor Li-Ion 21,6 V, 5,0 Ah, rýchlonabíjačka 100–240 V, 50–60 Hz, 90 W. Medzikliešte Z7 XL 45 kN. V kufri systému XL-Boxx. Obj.č. 579014 R220 € 3 390,-

€ **2 969,-**

*Okolité teplota cca 20°C.

¹⁾Záručné podmienky a registráciu predĺženia záruky výrobcu na 5 rokov nájdete pod www.rems.de/service.

**REMS Eco-Press – univerzálne
použiteľný až do Ø 26 mm.
Bleskové, bezpečné lisovanie.**

Kvalitný nemecký výrobok



len 1,6 kg

Hnací mechanizmus REMS Eco-Press

Radiálny ručný lis s aretovateľným koncovým dorazom na výrobu lisovaných spojov s plastovými a vrstvenými rúrkami Ø 10–26 mm, Ø 3/8–1". K pohonu lisovacích klieští REMS. S deliteľnými rúrkovými ramenami. V balení v zmršťovacej fólii.

Obj.č. 574000 R € 241,-

€ **199,-**

Lisovacie krúžky REMS pre veľké dimenzie do Ø 54 mm. Nasadiť. Zalisovať. Hotovo.

Lisovacie krúžky REMS (PR-3S) s 3-mi na kĺbovom krúžku výkyvne uloženými lisovacími segmentami pre náročné lisovanie veľkých rozmerov. Optimálne lisovanie vďaka radiálne riadenému pohybu lisovacích segmentov. Lisovacia kontúra M pre systémy s lisovanými tvarovkami Geberit Mapress a vhodné ďalšie systémy.

Lisovací krúžok REMS M 42 (PR-3S)	Obj.č. 572706 R	€ 720,-
Lisovací krúžok REMS M 54 (PR-3S)	Obj.č. 572708 R	€ 720,-
Medziklište Z2		
k pohonu lisovacích krúžkov REMS (PR-3S) 42–54 mm	Obj.č. 572795 R	€ 153,-
Kufoz z oceleového plechu	Obj.č. 572810 R	€ 103,-
Kompletná sada lisovacích krúžkov	Obj.č. 572060 R	€ 1 690,-



Kvalitný nemecký výrobok

€ **1 459,-**

Lisovacie kliešte REMS – miliónkrát osvedčené. Pre všetky bežné systémy s lisovanými tvarovkami.

Vysoko zaťažiteľné lisovacie kliešte z pevnej, húževnatej, zvlášť kalenej špeciálnej ocele. Lisovacie obrysy lisovacích klieští / lisovacích klieští Mini REMS sú špecifické pre daný systém a zodpovedajú lisovacím obrysom daného systému s lisovanými tvarovkami. Vďaka tomu nezávadné, systému odpovedajúce, bezpečné lisovanie. Lisovacie čeluste lisovacích klieští s veľmi presne zapracovaným a na CNC obrábacích centrách strojovo presne zaobleným lisovacím obrysom. Vďaka tomu významne menšie výrobné tolerancie než u iba ľahšieho lisovacieho obrysu.

Spätné dosledovanie podľa EN 1775:2007

Lisovacie kliešte / lisovacie kliešte Mini / lisovacie krúžky REMS s lisovacím obrysom M, V, SA, B, RN a UP majú vždy vytvorené špecifické značenie v lisovacom obryse, ktoré zanechá po ukončení lisovacieho cyklu trvalý otlačok priamo na lisovanej tvarovke. Toto umožňuje užívateľovi tiež i po ukončení lisovania ešte jednu kontrolu, či boli pre zhotovenie lisovaného spoju použité vhodné lisovacie kliešte resp. lisovacie krúžky.

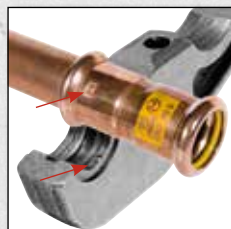

Týmto spätným dosledovaním spĺňa REMS doporučenie európskej normy EN 1775:2007 pri inštalácii systémov s lisovanými tvarovkami na plyn.

Príklad lisovacích klieští REMS M: Otlačok "M" na lisovanej tvarovke za účelom spätného dosledovania podľa EN 1775:2007



Všetky lisovacie kliešte REMS, ktoré sú v katalógu označené * majú ďalšie pripojenie a pasujú tiež do ručného radiálneho lisu REMS Eco-Press. Vďaka tomu jednoduché, nákladovo výhodné skladovanie.

Patent EP 2 027 971

REMS lisovacie kliešte ACZ, SFZ, RFZ, RFZ, VMPz s ozubením zabrahujú tvorbe otrepov na lisovacom puzdre.



Kvalitný nemecký výrobok

Lisovacie kliešte REMS / Lisovacie kliešte Mini M, V do 35 mm

€ **114,-**

Lisovacie kliešte REMS / Lisovacie kliešte Mini do 32 mm. F, TH, U, UP, VP, G, B

€ **137,-**

REMS set lisovacích klieští Mini M 15+18+22+28+35

V kufrí systému L-Boxx.
Obj.č. 578055 R € 970,-

€ **669,-**

V 15+18+22+28+35

V kufrí systému L-Boxx.
Obj.č. 578056 R € 970,-

€ **669,-**



Viac Lisovacie kliešte Mini + sets lisovacích klieští Mini



Viac Lisovacie kliešte + sets lisovacích klieští

REMS set lisovacích klieští

M 15+18+22+28+35

V kufrí systému L-Boxx.
Obj.č. 571161 R € 980,-

€ **669,-**

V 15+18+22+28+35

V kufrí systému L-Boxx.
Obj.č. 571162 R € 980,-

€ **669,-**

REMS lisovacie kliešte / lisovacie kliešte Mini BMP ¼" – 1½" pre chladiacu a klimatizačnú techniku.

REMS lisovacie kliešte Mini BMP pre systém s lisovanými tvarovkami Conex Bänninger >B< MaxiPro

Lisovací obrys	Obj.č.	€
BMP ¼"	578700	187,00
BMP ⅜"	578702	187,00
BMP ½"	578704	187,00
BMP ⅝"	578706	187,00
BMP ¾"	578708	187,00
BMP ⅞"	578710	187,00
BMP 1"	578712	187,00
BMP 1½"	578714	187,00

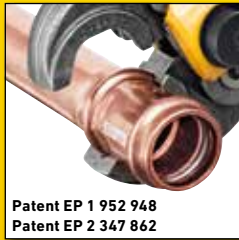

Patent EP 1 952 948
Patent EP 2 347 862

REMS set lisovacích klieští Mini BMP ¼ + ⅜ + ½ + ⅝"

V kufri systému L-Boxx.
Obj.č. 578090 R € 900,-

€ **655,-**

REMS set lisovacích klieští Mini BMP ¼ + ⅜ + ½ + ⅝" + ¾ + ⅞ + 1 + 1½"

V kufri systému L-Boxx.
Obj.č. 578091 R € 1 650,-

€ **1 169,-**

REMS lisovacie kliešte BMP pre systém s lisovanými tvarovkami Conex Bänninger >B< MaxiPro

Lisovací obrys	Obj.č.	€
BMP ¼"	571700	196,00
BMP ⅜"	571702	196,00
BMP ½"	571704	196,00
BMP ⅝"	571706	196,00
BMP ¾"	571708	196,00
BMP ⅞"	571710	196,00
BMP 1"	571712	196,00
BMP 1½"	571714	196,00



REMS set lisovacích klieští BMP ¼ + ⅜ + ½ + ⅝"

V kufri systému L-Boxx.
Obj.č. 571184 R € 940,-

€ **679,-**

REMS set lisovacích klieští BMP ¼ + ⅜ + ½ + ⅝" + ¾ + ⅞ + 1 + 1½"

V kufri systému L-Boxx.
Obj.č. 571185 R € 1 730,-

€ **1 219,-**



REMS lisovacie krúžky S (PR-2B) – plynulo otočné - riešenie problému pre ťažko prístupné miesta.

Napr. výlomy múrov, voľne položené rúrky, šachty.

Lisovacie krúžky REMS S (PR-2B)

Lisovací obrys	Obj.č.	Lisovací obrys	Obj.č.
M 12 S (PR-2B)	574736 R	V 15 S (PR-2B)	574752 R
M 15 S (PR-2B)	574738 R	V 16 S (PR-2B)	574802 R
M 18 S (PR-2B)	574740 R	VG 16 S (PR-2B)	574754 R
M 22 S (PR-2B)	574742 R	V 18 S (PR-2B)	574756 R
M 28 S (PR-2B)	574744 R	V 22 S (PR-2B)	574758 R
M 35 S (PR-2B)	574746 R	V 28 S (PR-2B)	574760 R
F 16 S (PR-2B)	574728 R	V 35 S (PR-2B)	574762 R
F 20 S (PR-2B)	574730 R	BMP 6 180° (PR-2B)	574710 R
F 26 S (PR-2B)	574732 R	BMP 8 180° (PR-2B)	574712 R
F 32 S (PR-2B)	574734 R	BMP 10 180° (PR-2B)	574714 R
TH 16 S (PR-2B)	574782 R	BMP 12 180° (PR-2B)	574716 R
TH 20 S (PR-2B)	574788 R	BMP 15 180° (PR-2B)	574718 R
TH 26 S (PR-2B)	574794 R	BMP 16 180° (PR-2B)	574720 R
TH 32 S (PR-2B)	574798 R	BMP 18 180° (PR-2B)	574722 R
V 12 S (PR-2B)	574748 R	BMP 22 180° (PR-2B)	574724 R
V 14 S (PR-2B)	574800 R	BMP 28 180° (PR-2B)	574726 R
VG 14 S (PR-2B)	574750 R		

Lisovacie krúžky REMS S (PR-2B)

M, F, TH, V, VG, BMP 12–28 mm

€ **132,-**

Lisovacie krúžky REMS S (PR-2B)

M, F, TH, V, VG, BMP 32–35 mm

€ **146,-**

Medzikliešte Mini Z8

K pohonu REMS lisovacích krúžkov S (PR-2B).
Vhodné pre všetky radiálne lisy REMS 22 kN.
Obj.č. 574700 R

€ **153,-**

Medzikliešte Z8

K pohonu REMS lisovacích krúžkov S (PR-2B).
Vhodné pre všetky radiálne lisy REMS 32 kN
a vhodné radiálne lisy iných značiek s posúvaciou silou 32 kN.
Obj.č. 574702 R

€ **153,-**

Kufor z oceleového plechu

s vložkou pre medzikliešte Mini Z8 a medzikliešte Z8, ako aj 6 kusov
REMS lisovacích krúžkov V 12-35 S (PR-2B), príp. M 12-35 S (PR-2B)
príp. F 16 - 32 S (PR-2B).
Obj.č. 574516 R

€ **103,-**



Kvalitný nemecký výrobok

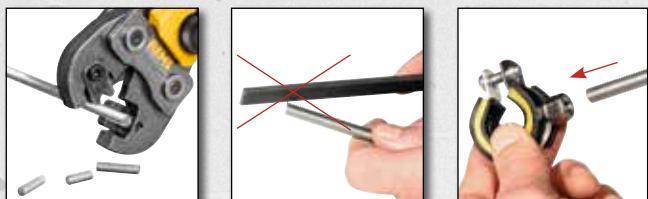

Deliace kliešte s 1 párom otočnými deliacimi vložkami na oceľ, nehrdzavejúcu oceľ, M6–M12, až do pevnostnej triedy 4.8 (400 N/mm²).



Kvalitný nemecký výrobok

Patent EP 1 952 948
Patent EP 2 347 862

Deliace kliešte REMS M – delenie závitových tyčí. Bleskovo rýchle.

Všetky deliace kliešte M označené * majú ďalšie pripojenie pre ručný pohon prostredníctvom ručného radiálneho lisu REMS Eco-Press. Vďaka tomu jednoduché, nákladovo výhodné skladovanie.

Pre REMS Mini-Press 14 V ACC, REMS Mini-Press 22 V ACC, REMS Mini-Press S 22 V ACC:

Deliace kliešte REMS Mini – delia iba behom 2 sekúnd!

M 6 Obj.č. 578620
M 8 Obj.č. 578621
M 10 Obj.č. 578622 miesto € 257,- teraz len

Pre radiálne lisu REMS (okrem REMS Mini-Press 14 V ACC, REMS Mini-Press 22 V ACC, REMS Mini-Press S 22 V ACC) a vhodné radiálne lisu iných výrobcov:

Deliace kliešte REMS

M 6* Obj.č. 571890
M 8* Obj.č. 571895
M 10 Obj.č. 571865
M 12 Obj.č. 571870 miesto € 257,- teraz len

€ **237,-**

napr. lisovací obrys M pre systémy s lisovanými tvarovkami Geberit Mapress Uhlíková oceľ, Nerezová oceľ, Nerezová oceľ plyn, Meď, Meď plyn.

Lisovanie do Ø 108 mm v len jednej pracovnej operácii.



REMS lisovacie krúžky XL (PR-3S) do Ø 108 mm

Vysoko zaťažiteľné lisovacie krúžky XL (PR-3S) a medzi kliešte Z6 XL alebo Z7 XL z kovanej a zvlášť tvrdené špeciálnej ocele. Lisovacie obrysy REMS lisovacích krúžkov XL (PR-3S) sú špecifické pre daný systém a zodpovedajú lisovacím obrysom príslušných systémov s lisovanými tvarovkami. Vďaka tomu nezávadné, systému zodpovedajúce, bezpečné lisovanie.

Lisovací obrys	Obj.č.	€
M 66,7 XL (PR-3S) ^{3) 7)}	579107 R	1 240,00
M 76,1 XL (PR-3S) ^{3) 7)}	579101 R	1 240,00
M 88,9 G XL (PR-3S) ^{3) 7)}	579110 R	1 440,00
M 108,0 G XL (PR-3S) ^{3) 7)}	579111 R	1 440,00
XP 64,0 XL (PR-3S) ^{3) 7)}	579100 R	1 120,00
XP 66,7 XL (PR-3S) ^{3) 7)}	579108 R	1 240,00
XP 108,0 XL (PR-3S) ^{3) 7)}	579109 R	1 440,00

Medzikliešte Z6 XL

na pohon REMS lisovacích krúžkov XL 64,0–108,0 (PR-3S) s REMS Power-Press XL.
Obj.č. 579120 R

€ **396,-**

Medzikliešte Z7 XL 45 kN

na pohon REMS lisovacích krúžkov XL 64,0–108,0 (PR-3S) s REMS Akku-Press XL 45 kN 22 V ACC.
Obj.č. 579123 R

€ **418,-**

³⁾ K pohonu lisovacích krúžkov XL (PR-3S) sú nutné medzikliešte Z6 XL alebo Z7 XL.
⁷⁾ Pohon prostredníctvom REMS Power-Press XL, REMS Akku-Press XL 45 kN 22 V ACC.

REMS lisovacie kliešte/lisovacie krúžky VMP ¾–2" für Viega Megapress/Megapress S

Pohon prostredníctvom všetkých radiálnych lisov REMS s posuvnou silou 32 kN a vhodných radiálnych lisov iných výrobcov. Nie pre inštalácie plynu.

Kvalitní německý výrobek



Lisovací obrys	Obj.č.	€
VMP ¾" (OD 17,2 mm)	571740	228,00
VMP ½" (OD 21,3 mm)	571762	228,00
VMPz ¾" (OD 26,9 mm)	571764	228,00
VMPz 1" (OD 33,7 mm)	571767	228,00
VMPz 1¼" (S) (OD 42,4 mm)	572413	750,00
VMPz 1½" (PR-3B) ¹⁾ (OD 48,3 mm)	572844 R	510,00
VMPz 2" (PR-3B) ¹⁾ (OD 60,3 mm)	572845 R	510,00

Medzikliešte Z5

k pohonu REMS lisovacích krúžkov VMPz 1½–2" (PR-3B)

Obj.č. 572802 RX

€ **329,-**

¹⁾ K pohonu lisovacích krúžkov (PR-3B) je treba použiť medzikliešte Z5.

REMS lisovacie krúžky VMP 2½–4" pre Viega Megapress S XL

Pohon prostredníctvom REMS Akku-Press XL 45 kN 22 V ACC s posuvnou silou 45 kN. Je treba použiť medzikliešte Z7 XL 45 kN. Nie pre inštalácie plynu.

Kvalitní německý výrobek



Lisovací krúžok VMPz s ozubením
Patent EP 2 027 971



Lisovací obrys	Obj.č.	€
VMPz 2½" XL (PR-3B) (OD 66,7 mm)	579112 R	650,00
VMPz 3" XL (PR-3B) (OD 79,4 mm)	579113 R	650,00
VMPz 4" XL (PR-3B) (OD 104,8 mm)	579114 R	690,00

Medzikliešte Z7 XL 45 kN

k pohonu REMS lisovacích krúžkov VMPz 2½–4" XL (PR-3B)

Obj.č. 579123 R

€ **418,-**



Kvalitný nemecký výrobok



DW-0201 AS2032



W1.303



7808-649

REMS Spezial – vysoko legovaná závitorezná látka.

Na báze minerálneho oleja, umývateľná vodou.

REMS Spezial 5 l bandaska

Obj.č. 140100 R € 79,20

€ **62,90**

REMS Spezial 600 ml sprej

Obj.č. 140105 R € 24,80

€ **19,90**

REMS Sanitol – bezminerálna závitorezná látka.

Úplne rozpustná vo vode. Bez minerálneho oleja, bez etanolu. Ku kontrole vypláchnutia sfarbený do červena. Vynikajúca ochrana proti korózii.

REMS Sanitol 5 l bandaska

Obj.č. 140110 R € 185,-

€ **146,90**

REMS Sanitol 600 ml sprej

Obj.č. 140115 R € 36,-

€ **27,90**

REMS eva – inštalátérova závitnica.

Zvlášť ľahké narezávanie a rezanie závitov vďaka presnému prevedeniu závitoreznej hlavy, závitových čeľustí a krytu ako kompaktnej jednotky. Páka račne z ocele, potiahnutá silným plastom.



Kvalitný nemecký výrobok

REMS eva Set R 1/2 + 3/4 + 1 + 1 1/4

Ručná závitnica s rýchlomyneiteľnými závitoreznými hlavami 1/2–2", 16–50 mm, skrutkové závitky 6–30 mm, 1/4–1". Pre pravotočivé a ľavotočivé závitky. 1 páková račna pre celý rozsah rezania. Rýchlomyneiteľné závitorezné hlavy R 1/2–3/4–1–1 1/4 s reznými čeľustami pre rúrkové kuželové závitky podľa ISO 7-1, EN 10226 (DIN 2999, BSPT) R pravotočivé. V pevnom kufri z oceleového plechu.

Obj.č. 520015 € 530,-

€ **389,-**

REMS eva Set R 1/2 + 3/4 + 1 + 1 1/4 + 1 1/2 + 2

Ručná závitnica s rýchlomyneiteľnými závitoreznými hlavami R 1/2–3/4–1–1 1/4–1 1/2–2. V pevnom kufri z oceleového plechu.

Obj.č. 520017 € 730,-

€ **569,-**

Rýchlomyneiteľné závitorezné hlavy REMS S

Riešenie na ťažko prístupných miestach, napr. vo výlomoch múrov, na odkrytých rúrkach, v šachtách. Prídavné, precízne rúrkové vedenie na strane krytu pre perfektné vystredenie rúrky a ľahké narezávanie.



Kvalitný nemecký výrobok

Závitorezné hlavy REMS S Set R 3/8 + 1/2 + 3/4"

Rýchlomyneiteľné závitorezné hlavy S, predĺženie 300 mm.

V pevnom kufri z oceleového plechu.

Obj.č. 520025 R € 600,-

€ **539,-**

REMS Amigo / REMS Amigo 2 / REMS Amigo 22 V – Elektrická závitnica s rýchlovymeniteľnými závitoreznými hlavami.



REMS Amigo
1200 W – len 3,5 kg
Kvalitný nemecký výrobok



Info



REMS Amigo 2
1700 W – len 6,5 kg
Kvalitný nemecký výrobok



Info



REMS Amigo 22V
500 W – len 5,6 kg
Kvalitný nemecký výrobok



Info



Označenie	Rýchlovymeniteľné závitorezné hlavy REMS eva	Obj.č.	€	REMS Amigo 2 Set + REMS Aquila 3B Hodnota € 2 410,-	Akcia €
REMS Amigo Set R ½ + ¾ + 1 + 1¼ Na rúrkové závitky ½–2", 16–40 mm, skrutkové závitky 6–30 mm, ¼–1". Na pravé a ľavé závitky. V pevnom kufri z oceleového plechu.	Pre kónické rúrkové závitky ISO 7-1, EN 10226 (DIN 2999, BSPT) R ½-¾-1-1¼ pravé.	530020 R220	1 170,00		925,00
REMS Amigo 2 Set R ½ + ¾ + 1 + 1¼ + 1½ + 2 Na rúrkové závitky ½–2", 16–50 mm, skrutkové závitky 6–30 mm, ¼–1". Na pravé a ľavé závitky. V pevnom kufri z oceleového plechu.	Pre kónické rúrkové závitky ISO 7-1, EN 10226 (DIN 2999, BSPT) R ½-¾-1-1¼-1½-2 pravé.	540020 R220	1 850,00		1 459,00
REMS Amigo 2 Set R ½ + ¾ + 1 + 1¼ + 1½ + 2 Na rúrkové závitky ½–2", 16–50 mm, skrutkové závitky 6–30 mm, ¼–1". Na pravé a ľavé závitky. V pevnom kufri z oceleového plechu.	Pre kónické rúrkové závitky ISO 7-1, EN 10226 (DIN 2999, BSPT) R ½-¾-1-1¼-1½-2 pravé.	540020 R220	1 850,00	540X01 R220 	1 799,00
REMS Amigo 22V Set R ½ + ¾ + 1 Pre rúrkové závitky ½–1", 16–32 mm, skrutkové závitky 6–30 mm, ¼–1". Pre pravé aj ľavé závitky. V pevnom kufri z oceleového plechu.	Pre kónické rúrkové závitky ISO 7-1, EN 10226 (DIN 2999, BSPT) R pravé príp. pre závitky pre elektroinštalčné rúrky EN 60423 M.	530015 R220	2 040,00		1 585,00
REMS Amigo 22V Set (P) R ½ + ¾ + 1 Pre rúrkové závitky ½–1", 16–32 mm, skrutkové závitky 6–30 mm, ¼–1". Pre pravé aj ľavé závitky. Ako Obj.č. 530015, bez akumulátora, bez rýchlonabíjačky. V pevnom kufri z oceleového plechu.	Pre kónické rúrkové závitky ISO 7-1, EN 10226 (DIN 2999, BSPT) R pravé príp. pre závitky pre elektroinštalčné rúrky EN 60423 M.	530017 R22	1 540,00		1 225,00

Kvalitný nemecký výrobok



REMS Tornado – trieda sama o sebe.

Automatické upínacie skľučovadlo.
Univerzálna automatická závitorezná hlava.
Automatické chladenie a mazanie.

REMS Tornado 2000

Závitorezný stroj pre rúrkové závitky (1/16") ½–2", 16–63 mm, skrutkové závitky (6)10–60 mm, ¼–2". Pohonná jednotka s prevodní nevyžadujúcimi údržbu, nožný bezpečnostný spínač s núdzovým vypínačom, 2 automatické skľučovadla, automatické mazanie a chladenie. Zo sadou náradia, ktoré tvorí univerzálna automatická závitorezná hlava pre všetky závitky, tiež dlhé závitky, automaticky sa otvárajúca, s automatikou dĺžky závitku pre kónické závitky, závitorezné čeluste pre rúrkové závitky kónické ISO 7-1, DIN EN 10226 (DIN 2999, BSPT) R ½–¾" a R 1–2" pravé. Odrezávač rúrok, zariadenie pre vnútorné odhrotovanie rúrok, prítlačná páka. Výškovo nastaviteľná podpera pre podkladanie materiálu. Možnosť výberu z 3 motorov. Pre-nosné prevedenie na 3 rúrkových nohách, s odnímateľnou veľkou vaňou na olej a nádobou na triesky. Prevedenie T s integrovanou, ešte väčšou vaňou na olej a nádobou na triesky, na pracovný stôl, podstavec alebo pojazdný podvozok s miestom na odkladanie materiálu. V kartóne.
Obj.č. 340200 R220 € 4 940,-

€ **3 669,-**

REMS Magnum – Závítorezný stroj

S univerzálnou automatickou závítoreznou hlavou, automaticky sa otvárajúcou.



REMS Magnum 2000 L-T



Pojazdný podvozok (príslušenstvo)

Podstavec pojazdný a sklopný (príslušenstvo)

REMS Magnum 3000 L-T



Pojazdný podvozok (príslušenstvo)

REMS Magnum 4000 L-T



Označenie			Obj.č.	€	Akcia €
REMS Magnum 2000 L-T V kartóne.	Na rúrkové závitý (1/16) 1/8–2", 16–63 mm, skrutkové závitý (6) 8–60 mm, 1/4–2".	Pre pracovný stôl, podstavec, pojazdný a sklopný podstavec alebo pojazdný podstavec s podperou materiálu.	340226 R220	5 000,00	3 799,00
REMS Magnum 3000 L-T V kartóne.	Na rúrkové závitý (1/16) 1/2–3", 16–63 mm, skrutkové závitý (6) 18–60 mm, 1/2–2".	Pre pracovný stôl, podstavec, pojazdný a sklopný podstavec alebo pojazdný podstavec s podperou materiálu.	380309 R220	7 340,00	5 659,00
REMS Magnum 4000 L-T V kartóne.	Na rúrkové závitý (1/16) 1/2–4", 16–63 mm, skrutkové závitý (6) 18–60 mm, 1/2–2".	Pre pracovný stôl, podstavec, pojazdný a sklopný podstavec alebo pojazdný podstavec s podperou materiálu.	380444 R220	8 230,00	7 059,00



Kvalitný nemecký výrobok

Pojazdný podvozok (príslušenstvo)



REMS Hercules 3B (príslušenstvo)

REMS Collum – Elektrický válcovač obvodové drážky do 12".

REMS Collum

Zariadenie na výrobu obvodových drážok valcovaním k drážkovaniu rúrok pre systémy rúrkových spojení DN 25–300, 1–12". Zariadenie na výrobu obvodových drážok valcovaním, ručná hydraulická pumpa, integrovaný nastavovací kotúčik na automatický doraz hĺbky drážky, 1 pár drážkovacích valcov (tlačný a protitlačný valec) 2–6", šesťhranný kľúč. 3 pohonné stroje na výber, s prevodmi pracujúcimi bez údržby, univerzálnym motorom so silným fahom, bezpečnostným spínačom. Pre pracovný stôl, podstavec alebo pojazdný podstavec. V kartóne.

REMS Collum

Univerzálny motor 230 V, 50–60 Hz, 1200 W, ochrana proti preťaženiu. 29 min⁻¹.

Obj.č. 347006 R220 € 2 930,-

€ 2 649,-

REMS Collum 2

Univerzálny motor 230 V, 50–60 Hz, 1700 W, 28 min⁻¹

Obj.č. 347008 R220 € 3 280,-

€ 2 959,-

REMS Collum 2 Compact

Univerzálny motor 230 V, 50–60 Hz, 1200 W,

ochrana proti preťaženiu. 26 min⁻¹

Obj.č. 347009 R220 € 3 280,-

€ 2 959,-

REMS zariadenie na výrobu obvodových drážok valcovaním

Obj.č. 347000 R € 2 380,-

€ 2 069,-

Podstavec

Obj.č. 849315 R

€ 230,-

Pojazdný podvozok

Obj.č. 849310 R

€ 373,-

REMS Herkules 3B

Podpera materiálu, výškovo nastaviteľná, pre rúry DN 25–150, Ø 1–6"

Obj.č. 120120 R

€ 355,-

Sada príslušenstva 1

obsahujúca podstavec a REMS Herkules 3B

Obj.č. 120X01 R € 590,-

€ 469,-

Sada príslušenstva 4

obsahujúca pojazdný podvozok a REMS Herkules 3B

Obj.č. 120X04 R € 730,-

€ 579,-



Pojazdný podvozok (príslušenstvo)



REMS Herkules 3B (príslušenstvo)

Kvalitný nemecký výrobok

REMS Collum 22 V – Elektrický válcovač obvodové drážky do 12". Mobilný, rýchly, hospodárny.

Akumulátor Li-Ion 21,6 V, 9,0 Ah, pre ca. 23 drážok DN 100/4" na jedno nabitie akumulátora.

REMS Collum 22 V

Akumulátorový stroj na výrobu obvodových drážok valcovaním k drážkovaniu rúrok pre systémy rúrkových spojení DN 25–300, 1–12". Zariadenie na výrobu obvodových drážok valcovaním, ručná hydraulická pumpa, integrovaný nastavovací kotúčik na automatický doraz hĺbky drážky, 1 pár drážkovacích valcov (tlačný a protitlačný valec) 2–6", šesťhranný kľúč. Pohonná jednotka s bezúdržbovou prevodovkou, výkonným akumulátorovým motorom 21,6 V, 500 W, bezpečnostným krokovacím spínačom. Právý a ľavý chod, kontrola stavu stroja s ochranou proti preťaženiu, sledovanie teploty, kontrola stavu nabitia. Akumulátor Li-Ion 21,6 V, 9,0 Ah, rýchlonabíjačka 100–240 V, 50–60 Hz, 90 W. Oporná vidlica pre oba smery otáčania. Pre pracovný stôl, podstavec alebo pojazdný podstavec. V kartóne. Obj.č. 347005 R220 € 3 960,-

€ 3 649,-

Podstavec

Obj.č. 849315 R

€ 230,-

Pojazdný podvozok

Obj.č. 849310 R

€ 373,-

REMS Herkules 3B

Podpera materiálu, výškovo nastaviteľná, pre rúry DN 25–150, Ø 1–6"

Obj.č. 120120 R

€ 355,-

Sada príslušenstva 1

obsahujúca podstavec a REMS Herkules 3B

Obj.č. 120X01 R € 590,-

€ 469,-

Sada príslušenstva 4

obsahujúca pojazdný podvozok a REMS Herkules 3B

Obj.č. 120X04 R € 730,-

€ 579,-

REMS Krokodil – prerezať namiesto vysekávať.

Celou plochou doléhajúci dosedací plocha během celého procesu drážkovania a delenia pro řízené zanoření diamantových dělicích kotoučů, bezprašná, bezpečná práce a snadný, rovnoměrný posuv.



Info



Kvalitný nemecký výrobok

REMS Krokodil 180 SR Basic-Pack

Elektrická diamantová drážkovacia a deliaca brúska s elektronickou reguláciou rýchlosti (Speed-Regulation). Na drážkovanie a delenie, napr. betónu, železobetónu, muriva všetkého druhu, prírodného kameňa, mazačiny všetkého druhu. Hĺbka drážky ≤ 61 mm, plynule nastaviteľná. Šírka drážky ≤ 62 mm, odstupňovaná dištančnými podložkami 3, 6, 10, 20 mm. Pohonný stroj s pohonnou hriadeľou Ø 22,2 mm, pre 1, 2 alebo 3 diamantové deliace kotúče podľa EN 13236, ≤ Ø 180 mm, s prevodmi pracujúcimi bez údržby, univerzálny motor 230 V, 50–60 Hz, 2000 W. Multifunkčná elektronika s pozvoľným rozbehom, obmedzením otáčok naprázdno, poistkou proti preťaženiu, ochranou proti prehriatiu. Prívodné vedenie 5,7 m. Ochrana opätovného rozbehu pri výpadku siete. Bezpečnostný spínač s blokováním opätovného zapnutia. Otáčky pri zaťažení 3300 min⁻¹. Odsávacie hrdlo pre pripojenie vysávača /odsávača prachu (napr. REMS Pull 2 M). Nástrčný kľúč SW 13. V pevnom kufrí z oceleového plechu.

Obj.č. 185011 R220 € 1 310,-



+ darčeková sada v hodnote € 199,-*
2 REMS univerzálny diamantový deliaci kotúč LS H-P Ø 180 mm

Obj.č. 185X03 R220 € **1 159,-**



REMS Krokodil 125 Basic-Pack

Elektrická diamantová drážkovacia a deliaca brúska pre drážkovanie a delenie, napr. betónu, železobetónu, muriva všetkého druhu, prírodného kameňa, mazačiny všetkého druhu. Hĺbka drážky ≤ 38 mm, plynule nastaviteľná. Šírka drážky ≤ 43 mm, odstupňovaná dištančnými podložkami 3, 6, 10, 20 mm. Pohonný stroj s pohonnou hriadeľou Ø 22,2 mm, pre 1 alebo 2 diamantové deliace kotúče podľa EN 13236, ≤ Ø 125 mm, s prevodmi pracujúcimi bez údržby s bezpečnostnou klznou spojkou, univerzálny motor 230 V, 50–60 Hz, 1850 W. Multifunkčná elektronika s pozvoľným rozbehom, obmedzením otáčok naprázdno, poistka proti preťaženiu. Prívodné vedenie 2,3 m. Bezpečnostný spínač s blokáciou opätovného zapnutia. Otáčky pri zaťažení 5000 min⁻¹. Odsávacie hrdlo pre pripojenie vysávača /odsávača prachu (napr. REMS Pull 2 M). Nástrčný kľúč SW 13. V pevnom kufrí z oceleového plechu.

Obj.č. 185010 R220 € 1 050,-



+ darčeková sada v hodnote € 69,60*
2 REMS univerzálny diamantový deliaci kotúč LS-Turbo Ø 125 mm

Obj.č. 185X02 R220 € **859,-**

REMS Pull 2 – pre suché a mokré vysávanie.

Konštantne vysoký sací výkon vďaka permanentnému automatickému čisteniu filtra. Certifikovaný pre zachytávanie zdravia ohrozujúceho prachu podľa EN 60335-2-69¹⁾.



Info



Novinka

Plochý skladaný filter PES

Prípravok pre odsávanie vody



Označenie	Obj.č.	€	Akcia €
REMS Pull 2 L Set V kartóne.	185600 R220	850,00	689,00
REMS Pull 2 L Set W V kartóne.	185603 R220	1 360,00	1 139,00



Novinka

UNC 1¼ vonkajší
G ½ vonkajší

Sací rotor na odsávanie prachu



Označenie	Obj.č.	€	Akcia €
REMS Pull 2 M Set V kartóne.	185601 R220	1 140,00	959,00
REMS Pull 2 M Set D V kartóne.	185604 R220	1 320,00	1 099,00

REMS Picus S1 – cenovo výhodná alternatíva

... teraz s vŕtacím stojanom REMS Simplex 2

Robustný, ľahko ovládateľný vŕtací stojan k jadrovému vŕtaniu do Ø 200 mm. Vŕtací stĺp zo 4-hranného oceľového profilu Ø 50 mm, pevného v ohybe a krute, spevneného za studena, s extra malými toleranciami, pre vedenie posuvových saní bez vibrácií.

REMS Picus S1 Basic-Pack

Elektrická diamantová jadrová vŕtačka pre jadrové vŕtanie v betóne, železobetóne do ≤ Ø 102 (132) mm, murive a iných materiáloch do ≤ Ø 162 mm. K vŕtaniu na sucho alebo s výplachom, vedené ručne alebo s vŕtacím stojanom. Pohonný stroj s vonkajším pripojovacím závitom UNC 1¼ vonkajším, G ½ vnútorným pre vŕtacie korunky, prevody nevyžadujúce údržbu, s bezpečnostnou klznou trecou spojkou, univerzálnym motorom 230 V, 50–60 Hz, 1850 W. Viacúčelová elektronika s pozvoľným rozbehom, obmedzením voľnobežných otáčok, poistkou proti preťaženiu, ochranou proti zablokovaní. Dotykový spínač s aretáciou. Osobný ochranný spínač (PRCD). Otáčky vŕtacieho vretena pri zaťažení 580 min⁻¹. Zariadenie na prívod vody s nastaviteľným uzatváracím ventilom a rýchlo spojkou s možnou blokáciou prietoku vody a hadicovou prípojkou ½ ... Protismerný držiak. Navŕtávacia pomôcka G ½ UDKB s vŕtákom Ø 8 mm, šesťhranný nástrčný kľúč SW 3. Jednostranný kľúč SW 32. V pevnom kufrí z oceleového plechu.

Obj.č. 180010 R220 € 1 730,-

REMS Picus S1 Set Simplex 2

Ako Obj.č. 180010, avšak s vŕtacím stojanom REMS Simplex 2 vrátane upevňovacej sady pre murivo a betón. Bez diamantových jadrových vŕtacích korúnok.

Obj.č. 180032 R220 € 2 810,-

€ **1 195,-**

€ **1 939,-**



Speed-Regulation (Patent EP 2 085 191)

K regulácii použitá tachometrická elektronika udržiava predvolený počet otáčok konštantný i pri zaťažení.



Kvalitný nemecký výrobok

Jeden systém – 4 použitia!

Ideálny pre inštalatérov. ... teraz s vrtacím stojanom
REMS Titan – pre najvyššie nároky. Pre jadrové vrtanie do
Ø 300 mm.

REMS Picus SR Set Titan

Elektrická diamantová jadrová vrtačka s reguláciou rýchlosti. Pre jadrové vrtanie v betóne, železobetóne do Ø 162 (200) mm, murive a iných materiálov do Ø 250 mm. K vrtaniu ako nasucho tak i s výplachom, vedené ručne alebo s vrtacím stojanom. Pohonný stroj s vonkajším pripojovacím závitom UNC 1¼ pre vrtáciu korunku, vo vnútri G ½, 2-stupňovou prevodovkou nevyžadujúcou údržbu, s bezpečnostnou klznou trecou spojkou, univerzálnym motorom 230 V, 50–60 Hz, 2200 W. Plynulá elektronická regulácia otáčok 200 min⁻¹ až 500 min⁻¹ (1. rýchlosť) resp. 500 min⁻¹ až 1200 min⁻¹ (2. rýchlosť), ochrana proti prehriatiu. Viacúčelová elektronika s pozvoľným rozbehom, obmedzením voľnoběžných otáčok, poistkou proti preťaženiu, ochranou proti zablokovaniu. Dotykový spínač s aretáciou. Osobný ochranný spínač (PRCD). Zariadenie na prívod vody s nastaviteľným uzatváracím ventilom a rýchlospojkou s možnou blokáciou prietoku vody a hadicovou prípojkou ½". Protismerný držiak. Sada dištančných dielov. Jednostranný kľuč SW 32. V pevnom kufri z oceľového plechu. Vrtací stojan REMS Titan vrátane upevňovacej sady pre murivo a betón. Bez diamantových jadrových vrtacích korúnok.

Obj.č. 183022 R220 € 3 280,-

€ **2 599,-**

REMS Picus SR Set 62-82-132 Titan

Ako Obj.č. 183022, avšak s univerzálnymi diamantovými jadrovými vrtacími korunkami REMS UDKB Ø 62, 82, 132 mm.

Obj.č. 183023 R220 € 3 800,-

€ **3 019,-**

**REMS Picus S2/3,5 – na jadrové vrtania do železobetónu. do Ø 300 mm.****REMS Picus S2/3,5 Set Titan**

Elektrická diamantová jadrová vrtačka pre jadrové vrtanie v betóne, železobetóne, murive a iných materiáloch do Ø 40–300 mm. K vrtaniu ako nasucho tak i s výplachom s vrtacím stojanom. Pohonný stroj s vonkajším pripojovacím závitom UNC 1¼ pre vrtáciu korunku, 2-stupňovou prevodovkou nevyžadujúcou údržbu, s bezpečnostnou klznou trecou spojkou, univerzálnym motorom 230 V, 50–60Hz, 3420 W. Viacúčelová elektronika s pozvoľným rozbehom, obmedzením voľnoběžných otáčok, poistkou proti preťaženiu, ochranou proti zablokovaniu. Kolískový prepínač. Osobný ochranný spínač (PRCD). Otáčky vrtacieho vretena pri zaťažení 320 min⁻¹, 760 min⁻¹. Zariadenie na prívod vody s nastaviteľným uzatváracím ventilom a rýchlospojkou s možnou blokáciou prietoku vody a hadicovou prípojkou ½". Krúžok k ľahkému uvoľneniu korunky. Jednostranný kľuč SW 32. Vrtací stojan REMS Titan vrátane upevňovacej sady pre murivo a betón. Bez diamantových jadrových vrtacích korúnok. V kartóne.

Obj.č. 180030 R220 € 5 010,-

€ **4 439,-**

**Štartovacia sada za nízku cenu. Ideálna pre inštalatéra.****REMS UDKB Set 62 + 82 + 132**

Ø 62, 82, 132 mm
Obj.č. 181101 R € 670,-

€ **429,-**

REMS UDKB LS Set 62 + 82 + 132

Ø 62, 82, 132 mm
Obj.č. 181111 R € 740,-

€ **469,-**



-25%

Univerzálne diamantové jadrové vrtacie korunky REMS / Univerzálne diamantové jadrové vrtacie korunky REMS LS (LASER)

Pre REMS Picus S1, REMS Picus SR, REMS Picus S3, REMS Picus S2/3,5 a iné výrobky

Diamantové segmenty s klinovitým rezom ("tvar strechy") na rýchle, ľahké a kľudné navrtávanie. Špeciálne vyvinuté, vysoko kvalitné diamantové segmenty s vysokým podielom diamantu a špeciálnym pojivom pre významný vrtací výkon a zvlášť dlhú životnosť.



Info



Info LS



REMS Picus DP – jadrové vrtanie bez vody s mikro-impulznou technikou. Čisté, jednoduché, rýchle. Napr. 200 mm v železobetóne Ø 62 mm len 5 min.

V kombinácii s vysávačom REMS Pull 2 M (viď. Str. 34) ideálne vhodný na výrobu jadrových vrtaní v dokončených priestoroch, napr. v obytných, kancelárskych alebo priemyselných budovách.

REMS Picus DP Basic-Pack

Elektrický diamantový jadrový vrtací stroj s mikro-impulznou technikou, k jadrovému vrtaniu na sucho v betóne, železobetóne ≤ Ø 162 (202) mm, murive a iných materiáloch ≤ Ø 202 mm, ručne vedenému alebo s vrtacím stojanom. Pohonný stroj s vonkajším pripojovacím závitom UNC 1 ¼ vonkajším, G ½ vnútorným pre vrtacie korunky, prevodní nevyžadujúcimi údržbu s bezpečnostnou klznou spojkou, univerzálnym motorom 230 V, 50–60 Hz, 2200W, integrovaným sacím rotorom na odsávanie prachu. Viacúčelová elektronika s pozvoľným rozbehom, obmedzením voľnobežných otáčok, poistkou proti preťaženiu, ochranou proti zablokovaní. Dotykový spínač s aretáciou. Osobný ochranný spínač. Otáčky vrtacieho vretena pri zaťažení 880 min⁻¹. Protismerný držiak. Navíjacia pomôcka G ½ TDKB s vrtákom Ø 8 mm, šesťhranný nástřný kľúč SW 3. Jednostranný kľúč SW 32. V pevnom kufrí z oceleového plechu. Obj.č. 180016 R220 € 2 740,-

REMS Picus DP Set Simplex 2

REMS Picus DP Basic-Pack s vrtacím stojanom REMS Simplex 2 vrátane náradia a upínacej sady pre murivo a betón. Obj.č. 180033 R220 € 3 820,-

REMS Picus DP Set Titan

REMS Picus DP Basic-Pack s vrtacím stojanom REMS Titan vrátane náradia a upínacej sady pre murivo a betón. Obj.č. 180035 R220 € 4 380,-



REMS Titan
Plynule sklopný až do 45°

€ 2 219,-

€ 3 079,-

€ 3 539,-

REMS diamantové jadrové vrtacie korunky LS (LASER) pre vrtanie na sucho

Špeciálne k vrtaniu na sucho s jadrovými vrtacími strojmi s mikro-impulznou technikou. Univerzálne použiteľné pre mnohé materiály. Ideálne pre inštalatérov. Univerzálne použiteľné pre mnohé materiály, pre vrtanie na sucho i na mokro, ručne vedené alebo s vrtacím stojanom. Jednotnú vnútornú pripojovaciu závit UNC 1 ¼. Vrtacia hĺbka 320 mm. Špeciálne vyvinuté, vysoko kvalitné diamantové segmenty s vysokým podielom diamantu a špeciálnym povrchom pre znamenitý vrtací výkon a zvlášť dlhú životnosť. Ideálny k univerzálnemu použitiu v železobetóne a murive. Diamantové segmenty s v povrchu umiestnenými diamantami, na rýchle, ľahké a kľudné navrtávanie. Zvarované laserom na plne automatických zvarovacích zariadeniach pre konštantne vysokú kvalitu zvaru. Odolné vysokým teplotám - i pri extrémnom tepelnom zaťažení sa segmenty následkom prehriatia neodpájajú. Krúžok k ľahkému uvoľneniu korunky, pre jednoduché uvoľnenie diamantovej jadrovej vrtacej korunky, ako príslušenstvo. Pohon prostredníctvom pohonného stroja REMS Picus DP a vhodných pohonných strojov iných výrobcov s pripojovacím závitom UNC 1 ¼ vonkajším.

Zvarované laserom!
Odolné proti vysokým teplotám!



-25%



Ø × vrtacia hĺbka × pripojenie		Obj.č.	€	Akcia €
TDKB LS 32 × 320 × UNC 1 ¼	3	181500 R	183,00	137,25
TDKB LS 42 × 320 × UNC 1 ¼	4	181502 R	171,00	128,25
TDKB LS 52 × 320 × UNC 1 ¼	5	181504 R	182,00	136,50
TDKB LS 62 × 320 × UNC 1 ¼	5	181506 R	198,00	148,50
TDKB LS 72 × 320 × UNC 1 ¼	6	181508 R	225,00	168,75
TDKB LS 82 × 320 × UNC 1 ¼	6	181510 R	244,00	183,00
TDKB LS 92 × 320 × UNC 1 ¼	6	181512 R	274,00	205,50
TDKB LS 102 × 320 × UNC 1 ¼	7	181514 R	281,00	210,75
TDKB LS 112 × 320 × UNC 1 ¼	7	181516 R	296,00	222,00
TDKB LS 122 × 320 × UNC 1 ¼	8	181532 R	340,00	255,00
TDKB LS 127 × 320 × UNC 1 ¼	8	181518 R	352,00	264,00
TDKB LS 132 × 320 × UNC 1 ¼	8	181520 R	362,00	271,50
TDKB LS 142 × 320 × UNC 1 ¼	8	181522 R	388,00	291,00
TDKB LS 152 × 320 × UNC 1 ¼	8	181524 R	432,00	324,00
TDKB LS 162 × 320 × UNC 1 ¼	9	181526 R	458,00	343,50
TDKB LS 182 × 320 × UNC 1 ¼	9	181528 R	510,00	382,50
TDKB LS 202 × 320 × UNC 1 ¼	10	181530 R	540,00	405,00

Predaj len cez odborných predajcov.



REMS Česká republika s.r.o.

Nádražní 271
253 01 Hostivice
Tel. +420 220 982 880
Fax +420 220 982 883
E-Mail: SVK@rems.de
www.rems.de

Nezáväzné predvedenie prostredníctvom odborných poradcov REMS.
Vyžiadajte si nás. Zástupca firmy REMS pre SK:

Východné Slovensko
Pavol Freňák
Mobil: 0915 / 658 909

Západné Slovensko
Marian Rečka
Mobil: 0905 / 854 871

Južné Slovensko
Martin Karpel
Mobil: 0908 / 917 516



www.rems.de



@remstools

4 039976 260558

